



# GO

33.GO.001 (GO 511 C)  
33.GO.104 (GO 531)  
33.GO.105 (GO 531 T)  
33.GO.102 (GO 552)  
33.GO.103 (GO 552 T)

ⓘ Manuale d'uso e manutenzione

ⓃL Handleiding voor gebruik en onderhoud



4/2012 Rev.00



**RCM S.p.A.**  
via Tiraboschi, 4 - 41041 Casinalbo - Modena - Italia  
Tel. +39 059 515 311 - Fax +39 059 510 783  
[www.rcm.it](http://www.rcm.it) - [info@rcm.it](mailto:info@rcm.it)





## INFORMAZIONI PRELIMINARI

I seguenti simboli hanno la funzione di attirare l'attenzione del lettore/utilizzatore ai fini di un uso **corretto e sicuro** della macchina, più precisamente hanno il seguente significato:



**Attenzione:**

**Evidenzia norme comportamentali da rispettare onde evitare danni alla macchina e la nascita di situazioni pericolose.**



**Pericolo:**

**Evidenzia la presenza di pericoli che causano rischi residui a cui l'operatore deve porre attenzione ai fini di evitare infortuni e/o danni alle cose.**



**Importante!**

Il presente manuale deve essere conservato con cura. Deve essere sempre disponibile per la consultazione. In caso di deterioramento o di smarrimento richiedere copia contattando il rivenditore autorizzato o direttamente il costruttore.

Ci riserviamo la facoltà di apportare variazioni alla produzione, senza che ciò comporti l'obbligo di aggiornare i manuali precedenti.

Prima di iniziare ad operare con la vostra LAVASCIUGAPAVIMENTI leggere attentamente ed acquisire le nozioni contenute nel manuale e attenersi scrupolosamente alle indicazioni riportate.

Per ottenere la massima efficienza e durata della macchina, attenersi scrupolosamente alla tabella che indica le operazioni periodiche da eseguire.

Desideriamo ringraziarVi per la preferenza a noi accordata e rimaniamo a vostra completa disposizione per ogni Vostra necessità.



**Attenzione!**

- 1) Questa macchina è destinata esclusivamente all'impiego come lavasciugapavimenti. Pertanto, per qualsiasi altro impiego diverso da questa destinazione, non ci assumiamo alcuna responsabilità per gli eventuali danni risultanti. Il rischio è a pieno carico dell'utente. In particolare non può essere utilizzata come trattore o per il trasporto di persone.
- 2) Questa lavasciugapavimenti deve essere utilizzata per lavare pavimenti con qualsiasi rivestimento, escluso moquette, o su piani o salite con pendenza fino al 2%.
- 3) **IL FABBRICANTE**, non si ritiene responsabile di inconvenienti, rotture, incidenti, ecc. dovuti alla non conoscenza (o alla non applicazione) delle prescrizioni contenute nel presente manuale. Lo stesso dicasi per l'esecuzione di modifiche, varianti, e/o l'installazione di accessori non autorizzati preventivamente. In particolare **IL FABBRICANTE** declina ogni responsabilità per danni derivanti da manovre errate, mancanza di manutenzione. Inoltre **IL FABBRICANTE** non risponde di interventi effettuati da personale non autorizzato.
- 4) Questa macchina non è adatta ad aspirare sostanze tossiche e/o infiammabili, pertanto è da classificarsi di categoria U.
- 5) La lavasciuga deve essere utilizzata solamente da personale addestrato ed autorizzato.
- 6) Assicurarsi che la macchina parcheggiata rimanga stabile.
- 7) Mantenere lontane le persone e specialmente i bambini durante l'uso.
- 8) L'apertura della cofanatura per controllo e/o sostituzione di parti deve avvenire a macchina spenta, verificare che:
  - i motori non siano in funzione.
  - la chiave di avviamento sia stata tolta.
  - disinserire il cavo dalla presa di corrente (per macchine elettriche a cavo)
- 9) La lavasciugapavimenti, durante il trasporto, deve essere fissata all'automezzo.
- 10) Le batterie devono essere caricate solo in ambiente coperto e ben aerato. (nelle versioni elettriche a batteria)
- 11) Lo smaltimento dei rifiuti raccolti dalla macchina deve essere effettuato in conformità alle leggi nazionali vigenti in materia.

## VOORAFGAANDE INFORMATIE

De volgende symbolen hebben als doel de aandacht van de lezer/gebruiker te trekken en hem te wijzen op een **correct en veilig** gebruik van de machine. Meer in het bijzonder hebben zij de volgende betekenis:



**Attentie:**

**Onderlijnt gedragsvoorschriften die gerespecteerd moeten worden om schade aan de machine en gevaarlijke situaties te voorkomen.**



**Gevaar:**

**Onderlijnt de aanwezigheid van restgevaaren waarvoor de gebruiker extra moet oppassen om ongevallen en/of schade aan voorwerpen te voorkomen.**



**Belangrijk !**

Bewaar deze handleiding zorgvuldig zodat dit boekje altijd geraadpleegd kan worden. Indien de handleiding zoek of versleten raakt, een nieuw exemplaar opvragen bij de dealer of bij de fabrikant.

De fabrikant behoudt het recht de producten te wijzigen zonder dat hij verplicht is de voorgaande handleidingen bij te werken.

Alvorens uw SCHROBZUIGMACHINE te gebruiken moet u deze handleiding aandachtig doorlezen en begrijpen, en de hierin vervatte instructies nauwgezet respecteren.

Voor een maximale efficiëntie en levensduur van de machine moet u zich strikt houden aan de onderhoudstabel, die de periodiek uit te voeren onderhoudswerkzaamheden vermeldt.

Wij danken u voor uw keuze en staan volledig tot uw beschikking voor al uw verzoeken.



**Opgepast !**

- 1) Deze machine is enkel bestemd voor het gebruik als schrobzuigmachine, die vloeren schrobt en veegt. Derhalve zijn wij niet verantwoordelijk voor eventuele schade veroorzaakt door andere gebruikswijzen, verschillend van het eigenlijke gebruiksdoeleinde. Dergelijk risico valt volledig onder de verantwoordelijkheid van de gebruiker. In het bijzonder is het gebruik van dit toestel als tractor of voor het vervoer van personen strikt verboden.
- 2) Deze schrobzuigmachine is bestemd voor de reiniging van alle vloeren, uitgezonderd tapijten/vasttapijt of vloeren/vlakken met een helling groter dan 2%.
- 3) **DE FIRMA** is niet verantwoordelijk voor problemen, defecten, ongelukken, enz... veroorzaakt door het niet toepassen van de voorschriften vermeld in deze handleiding. Hetzelfde geldt voor de uitvoering van wijzigingen, variaties en/of de installering van niet vooraf geautoriseerde accessoires. In het bijzonder is **DE FIRMA** niet verantwoordelijk voor schade berokkend door verkeerde manoeuvres en gebrekkig onderhoud **DE FIRMA**. staat ook niet in voor werkzaamheden uitgevoerd door niet geautoriseerd personeel.
- 4) Dit toestel is niet geschikt om toxische en/of ontvlambare stoffen op te zuigen en wordt derhalve onder de categorie U onderverdeeld.
- 5) De schrobzuigmachine mag uitsluitend door opgeleid en geautoriseerd personeel gebruikt worden.
- 6) Controleer of de machine na het parkeren wel stabiel blijft staan.
- 7) Personen en in het bijzonder kinderen moeten tijdens het gebruik ver verwijderd blijven van de machine.
- 8) De motorkap mag slechts geopend worden wanneer de motoren uitgeschakeld zijn en de spanning van de machine afgehaald is. Controle die:
  - de motoren lopen niet.
  - de startschakelaar is verwijderd.
  - verwijderd elektrokabel uit contactdoos (op elektrische machine met kabel)
- 9) schrobzuigmachine moet tijdens haar transport goed aan het vervoermiddel bevestigd zijn.
- 10) De accu's mogen enkel in een overdekte en goed verluchte ruimte worden opgeladen.(op elektrische batterijversie)
- 11) De opgevangen afvalvloeistoffen moeten in overeenstemming met de betreffende nationale wetgeving worden afgevoerd / verwerkt.

<b>INDICE ARGOMENTI</b>	<b>Pag.</b>
INFORMAZIONI PRELIMINARI .....	4
GENERALITÀ .....	8
PRESTAZIONI "GO" .....	10
NORME DI SICUREZZA GENERALI .....	12
MOVIMENTAZIONE MACCHINA IMBALLATA .....	12
INDICAZIONI PER DISIMBALLARE LA MACCHINA .....	12
MOVIMENTAZIONE MACCHINA DISIMBALLATA .....	12
ELENCO COMANDI E COMPONENTI "GO" .....	14
DESCRIZIONE COMANDI E COMPONENTI "GO" .....	16
PREPARAZIONE DELLA MACCHINA .....	20
• montaggio e regolazione tergipavimento .....	20
• installazione batterie .....	22
• scelta del tipo di spazzole .....	24
• smontaggio/montaggio spazzole .....	24
• trazione .....	26
• riempimento serbatoio soluzione acqua -detersivo .....	28
AVVIAMENTO DELLA MACCHINA .....	28
LAVORO .....	32
METODO DI LAVORO .....	32
TERMINE LAVORO .....	34
OPERAZIONI DA ESEGUIRE A LAVORO FINITO .....	34
• pulizia serbatoio recupero e filtro .....	34
• pulizia tergipavimento .....	36
• pulizia delle spazzole .....	36
• sostituzione gomma paraspruzzi basamento spazzole .....	36
• sostituzione gomma tergipavimento .....	36
• carica delle batterie .....	38
CRUSCOTTO E SCHEDA CONTROLLO ELETTRONICO .....	40
CONFIGURAZIONE PARAMETRI .....	42
DIAGNOSTICA ERRORI .....	44
CARICABATTERIE A BORDO .....	46
• Configurazione dei dipswitch sul caricabatterie .....	48
NORME DI MANUTENZIONE E CONTROLLI .....	50
OPERAZIONI PERIODICHE DI CONTROLLO E MANUTENZIONE .....	50
RICERCA DEI GUASTI .....	52
SCHEMA ELETTRICO GO 511C .....	54
SCHEMA ELETTRICO GO 531 - 552 .....	56
SCHEMA ELETTRICO GO 531T - 552T .....	58
FUSIBILI .....	60
INFORMAZIONI DI SICUREZZA .....	62

<b>INDEX</b>	<b>blz.</b>
VOORAFGAANDE INFORMATIE .....	5
ALGEMEENHEDEN .....	9
PRESTATIES VAN DE MACHINES VAN "GO" .....	11
ALGEMENE VEILIGHEIDSNORMEN .....	13
VERPLAATSING VAN DE VERPAKTE MACHINE .....	13
INSTRUCTIES VOOR HET UITPAKKEN VAN DE MACHINE .....	13
VERPLAATSING VAN DE UITGEPAKTE MACHINE .....	13
LIJST MET COMMANDO'S EN ONDERDELEN VAN "GO" .....	15
BESCHRIJVING VAN DE COMMANDO'S EN DE ONDERDELEN VAN "GO" .....	17
VOORBEREIDING VAN DE MACHINE .....	21
• Montage en instelling van de vloerveger .....	21
• Plaatsing van de accu's .....	22
• Keuze van het soort borstels .....	25
• Demontage/Montage van de borstels .....	25
• Aandrijving .....	27
• Vulling van het reservoir met water detergensoplossing .....	29
OPSTARTING VAN DE MACHINE .....	29
UIT TE VOEREN WERKZAAMHEDEN .....	33
WERKMETHODE .....	33
BEËINDIGING VAN HET WERK .....	35
HANDELINGEN UIT TE VOEREN NA DE BEËINDIGING VAN HET WERK .....	35
• Reiniging van het recuperatiereservoir en filter .....	35
• Reiniging van de vloerveger .....	37
• Reiniging van de borstels .....	37
• Vervanging van de spatlap van de borstelbasis .....	37
• Vervanging van de rubbertjes van de vloerveger .....	37
• Opladen van de accu's .....	39
DASHBOARD EN BESTURINGSEENHEID .....	41
CONFIGURATIE VAN DE PARAMETERS .....	43
DIAGNOSTISCHE FOUTEN .....	45
BATTERIJLADER AAN BORD .....	47
• Configuratie dipswitches op de batterijlader .....	49
NORMEN VOOR ONDERHOUD EN CONTROLES .....	51
PERIODIEKE CONTROLES EN ONDERHOUD .....	51
OPSPORING VAN DE PROBLEMEN .....	53
ELEKTRISCH SCHEMA GO 511C .....	55
ELEKTRISCH SCHEMA GO 531 - 552 .....	57
ELEKTRISCH SCHEMA GO 531 T - 532 T .....	59
ZEKERINGEN .....	61
INFORMATIE OMTRENT DE VEILIGHEID .....	63

## GENERALITÀ

### Dati per l'identificazione della lavasciugapavimenti

FIG.1 TARGHETTA RIASSUNTIVA







<b>PRESTAZIONI GO</b>	<b>511C</b>	<b>531 / 531 T</b>	<b>552 / 552 T</b>
Massima capacità di pulizia oraria ..... m <sup>2</sup> /h	1500	1590 / 2650	1620 / 2700
Larghezza di lavaggio ..... mm	500	530	540
Larghezza di asciugatura ..... mm	745	745	745
Velocità marcia avanti ..... km/h	-	- / 5,5	- / 5,5
Velocità retromarcia ..... km/h	-	-	-
Velocità di lavoro ..... km/h	3	3 / 5	3 / 5
Massima pendenza superabile ..... %	-	-	-
Massima pendenza superabile in lavoro ..... %	2	2	2
<b>CARATTERISTICHE TECNICHE</b>			
<b>Spazzole</b> ..... n°- tipo	1 - disco	1- disco	2-disco
Posizione .....	frontale	frontale	frontale
Velocità di rotazione ..... g/min	200	245	250
Pressione (Peso) min/max ..... kg	28	19	24
Sollevamento .....	meccanico	meccanico	meccanico
Diametro ..... mm	480	505	275
<b>Contentori</b>			
Capacità contenitore soluzione detergente ..... l	45	45	45
Capacità contenitore recupero ..... l	48	48	48
Capacità contenitore rifiuti ..... l	-	-	-
<b>Tergipavimento</b> .....			
Sollevamento e abbassamento .....	flottante meccanico	flottante meccanico	flottante meccanico
<b>Batterie</b> ..... n°- V			
Dimensioni (lung.x larg.x altezza) ..... mm	-	2 -12 340X170X285	2 -12 340X170X285
Capacità massima batterie ..... Ah	-	118	118
Autonomia ..... h	-	3.10' / 2.50' (*)	4 / 3 (*)
(*)= L'autonomia può variare dal tipo di batteria,dal tipo d'utilizzo della macchina.			
<b>Alimentazione</b> ..... V	230 AC	24 DC	24 DC
<b>Motori elettrici</b>			
Trazione ..... W	-	- / 180	- / 180
Aspirazione ..... W	550	500 / 600	500 / 600
Spazzole ..... W	1100	500	300
<b>Depressione</b> ..... mm H2O	1250	1250	1250
<b>Ruote</b>			
Posteriori ..... n°- mm	2 - 60	2 - 100	2 - 100
Anteriori ..... n°- mm	2 - 150	2 - 200	2 - 200
<b>Rumorosità</b> ..... dB(A)	73	72,5 / 66	72,5 / 66
<b>Vibrazioni</b> ..... m/s <sup>2</sup>	-	-	-
<b>Peso</b>			
A vuoto e senza batterie ..... kg	68	71 / 78	76 / 83
Batterie ..... kg	-	38,5(x2)	38,5(x2)
A pieno carico (con soluzione) ..... kg	113	193 / 200	198 / 205
<b>Dimensioni</b>			
- lunghezza ..... cm	107	122	122
- larghezza ..... cm	56	55	56
- altezza ..... cm	99,5	105	105

<b>PRESTATIES GO</b>	<b>511C</b>	<b>531 / 531 T</b>	<b>552 / 552 T</b>
Max. reinigingscapaciteit per uur .....	m <sup>2</sup> /h 1500	1590 / 2650	1620 / 2700
Reinigingsbreedte .....	mm 500	530	540
Droogbreedte .....	mm 745	745	745
Snelheid in vooruit .....	km/h -	- / 5,5	- / 5,5
Snelheid in achteruit .....	km/h -	-	-
Werk snelheid .....	km/h 3	3 / 5	3 / 5
Max. te overbruggen helling .....	% -	-	-
Max. te overbruggen helling tijdens werk .....	% 2	2	2
<b>TECHNISCHE EIGENSCHAPPEN</b>			
<b>Borstels</b> .....	n° - type 1 - schijf	1 - schijf	2 - schijf
Plaats .....	frontaal	frontaal	frontaal
Rotatiesnelheid .....	g/min 200	245	250
Min./max. druk (gewicht) .....	kg 28	19	24
Stijging .....	mechanisch	mechanisch	mechanisch
Diameter .....	mm 480	505	275
<b>Reservoirs</b>			
Capaciteit reservoir met detergensopl. ....	l 45	45	45
Capaciteit recuperatiereservoir .....	l 48	48	48
Capaciteit afvalreservoir .....	l -	-	-
<b>Vloerveger</b> .....			
Stijging en daling .....	vloттend mechanisch	vloттend mechanisch	vloттend mechanisch
<b>Accu's</b> .....			
Afmetingen accu's (l x b x h) .....	mm	2 - 12 340x170x285	2 - 12 340x170x285
Max. capaciteit accu's .....	Ah	118	118
Autonomie .....	h	3.10' / 2.50' (*)	4 / 3 (*)
(*)= De duur van de batterijen hangt af van het type batterijen van de wijze van gebruik van de Machine.			
<b>Voeding</b> .....	V 230 AC	24 DC	24 DC
<b>Elektrische motoren</b>			
Vordering .....	W -	- / 180	- / 180
Aanzuiging .....	W 550	500 / 600	500 / 600
Borstels .....	W 1100	500	300
<b>Onderdruk</b> .....	mm H <sub>2</sub> O 1250	1250	1250
<b>Wielen</b>			
Achteraan .....	n° - mm 2/60	2 - 100	2 - 100
Vooraan .....	n° - mm 2 - 150	2 - 200	2 - 200
<b>Geluidshinder</b> .....	dB(A) 73	72,5 / 66	72,5 / 66
<b>Trillingen</b> .....	m/s <sup>2</sup> -	-	-
<b>Gewicht</b>			
Zonder accu's en lege machine .....	kg 68	71 / 78	76 / 83
Accu's .....	kg -	38,5(x2)	38,5(x2)
Volledig geladen (met oplossing) .....	kg 113	193 / 200	198 / 205
<b>Afmetingen</b>			
- lengte .....	cm 107	122	122
- breedte .....	cm 56	55	56
- hoogte .....	cm 99,5	105	105

## NORME DI SICUREZZA GENERALI



La macchina descritta nel presente manuale è stata costruita in conformità alla Direttiva Comunitaria sulle macchine 2006/42/CE (Direttiva Macchine). È obbligo del responsabile della gestione della macchina attenersi alle direttive comunitarie ed alle leggi nazionali vigenti, nei riguardi dell'ambiente di lavoro, ai fini della sicurezza e della salute degli operatori.



### **Attenzione!**

***L'uso della macchina è consentito solo all'operatore abilitato.***

***Non effettuare modifiche, trasformazioni o applicazioni sulla macchina che potrebbero pregiudicare la sicurezza.***

***Prima dell'avviamento della macchina controllare che il funzionamento non metta in pericolo nessuno.***

***Astenersi da qualsiasi modo di lavorare che possa pregiudicare la stabilità della macchina.***

***Per il trasporto della macchina, assicurarsi che la stessa venga saldamente fissata all'automezzo per mezzo del manubrio e di una fascia avvolgente***

***Per il sollevamento fare passare una fascia sotto al telaio e agganciarsi al manubrio***



### **PERICOLO!**

***Oltre alle norme previste dalla legislazione, il responsabile della gestione della macchina deve istruire gli operatori su quanto segue:***

***Le protezioni fisse e/o mobili devono rimanere sempre nella loro sede, correttamente fissate ed integre.***

***Se, per qualunque motivo, dette protezioni vengono rimosse, disinserite o cortocircuitate, è obbligo ripristinare la loro efficienza prima di rimettere in funzione la macchina.***

***Usare la macchina soltanto in condizioni tecnicamente ineccepibili e conformi alla sua destinazione.***

***L'uso conforme alla destinazione comprende anche l'osservanza delle istruzioni d'uso e manutenzione, nonché delle condizioni d'ispezione e manutenzione.***

***È assolutamente vietato aspirare sostanze infiammabili e/o tossiche.***

***Fermare sempre il funzionamento della macchina, nel caso fosse necessario intervenire su parti in movimento o calde della stessa.***

***È assolutamente vietato il trasporto di persone.***

***L'apertura della cofanatura deve avvenire solo quando i motori non sono in funzione, e si è tolta tensione, per le macchine a batteria togliendo la chiave avviamento, mentre per le macchine a cavo disinserire la spina dalla presa di corrente.***

## MOVIMENTAZIONE MACCHINA IMBALLATA

La macchina giunge imballata su pallet.

Il peso e le dimensioni sono riportate nel capitolo "PRESTAZIONI GO".

Le forche del carrello o del transpallet devono essere posizionate in modo che il centro dell'imballo sia circa al centro delle forche stesse. Il collo deve essere movimentato con estrema attenzione, evitando urti e di alzarlo ad altezze considerevoli.

È vietato sovrapporre i colli fra loro.

## INDICAZIONI PER DISIMBALLARE LA MACCHINA

Lo sballaggio della macchina va effettuato con attenzione e delicatezza. Per prima cosa vanno tolte, sulla base del cartone, le graffette che uniscono il cartone al pallet, quindi si solleva il cartone. Appare così la macchina tenuta ferma da staffe sul telaio che devono essere tolte. A questo punto la macchina deve essere portata a livello del suolo a mezzo di una rampa metallica o di legno.

Si consiglia di conservare queste staffe per eventuali trasporti.

## MOVIMENTAZIONE MACCHINA DISIMBALLATA

La macchina sballata, deve essere controllata e devono essere montate le batterie se non già installate. Qualora debba essere movimentata dopo un utilizzo per un breve trasporto staccare i cavi batterie e togliere spazzole e tergipavimento, per un trasporto molto lungo è conveniente imballare nuovamente la macchina nella scatola originale. Si fa presente che si può spostare la macchina a spinta per brevi tratti.

## ALGEMENE VEILIGHEIDSNORMEN



De in deze handleiding beschreven machine werd gebouwd in overeenstemming met de Communautaire Richtlijn inzake machines 2006/42/EG (Machinerichtlijn). De verantwoordelijke voor de machine moet zich strikt aan de geldende communautaire richtlijnen en nationale wetgeving houden inzake de werkomgeving, zodat de veiligheid en de gezondheid van de bestuurders kan gegarandeerd worden.



### Opgepast!

***De machine mag enkel door een bekwaam gestelde bestuurder bediend worden.***

***Voer geen wijzigingen, transformaties of toepassingen met de machine uit die de veiligheid in gevaar zou kunnen brengen.***

***Alvorens de machine op te starten moet gecontroleerd worden of haar werking niemand in gevaar brengt.***

***Voer geen werkzaamheden uit die de stabiliteit van de machine in gevaar kan brengen.***

***Als de machine wordt vervoerd, zorg er dan voor dat deze stevig bij het handvat en met een band om de hele machine heen is vastgemaakt aan het vervoermiddel***

***Haal om de machine op te tillen een band onder het frame door en maak die vast aan het handvat.***



### Gevaar!

***De verantwoordelijk voor de machine moet de bestuurders niet alleen op de hoogte stellen van de normen in kwestie, voorzien door de wetgeving, maar ook van de volgende punten:***

***De vaste en/of beweegbare afschermingen moeten steeds correct bevestigd en intact in hun invoegplaats blijven.***

***Mochten deze afschermingen om gelijk welke reden verwijderd, uitgeschakeld of korstgesloten worden, dan is het strikt noodzakelijk om eerst hun werking te herstellen alvorens de machine verder te gebruiken. Gebruik de machine enkel indien zij zich in een technisch onberispelijke toestand bevindt die conform is met haar gebruiksdoeleinde.***

***Met een correcte gebruikswijze conform met de gebruiksdoeleinde bedoelt men ook dat de instructies voor gebruik en onderhoud worden nageleefd en de inspectie- en onderhoudsvoorwaarden worden gerespecteerd.***

***Het is strikt verboden om toxische en/of ontvlambare producten op te zuigen.***

***Onderbreek de werking van de machine steeds indien u moet ingrijpen ter hoogte van de bewegende of hete delen.***

***Het is strikt verboden personen te vervoeren.***

***De motorkap mag slechts geopend worden wanneer de motoren uitgeschakeld zijn en de spanning van de machine afgehaald is. Dit doet u door de contactsleutel te verwijderen bij de machines die met accu's uitgerust zijn terwijl bij de machines die op het elektrisch net aangesloten zijn, de stekker uit het stopcontact verwijderd moet worden.***

## VERPLAATSING VAN DE VERPAKTE MACHINE

Bij levering is de machine verpakt op een pallet.

Haar gewicht en afmetingen wordt vermeld in het hoofdstuk "PRESTATIES GO".

De vork van de vorklift of transpallet moet zo geplaatst worden dat het centrum van de verpakking ongeveer overeenstemt met het centrum van de vork. Het collo moet zeer voorzichtig verplaatst worden. Vermijd botsingen en hef het collo niet te hoog op.

De colli mogen niet opeengestapeld worden.

## INSTRUCTIES VOOR HET UITPAKKEN VAN DE MACHINE

De machine moet voorzichtig worden uitgepakt. Allereerst moeten de nieten die de onderkant van het karton aan de pallet bevestigen worden verwijderd. Verwijder dan het karton. U ziet nu dat de machine geblokkeerd is door beugels over de carrosserie, die verwijderd moeten worden. De machine moet nu op de grond gezet worden via een metalen of houten hellend vlak.

Wij raden aan deze bevestigingsbeugels te bewaren voor eventueel later transport.

## VERPLAATSING VAN DE UITGEPAKTE MACHINE

De uitgepakte machine moet allereerst gecontroleerd worden en de accu's gemonteerd worden (indien dit nog niet werd uitgevoerd). Indien de machine na gebruik verplaatst moet worden over een kort traject, dan moeten de accudraden terug losgekoppeld worden en de borstels en vloerveger verwijderd worden. Voor transport over langere trajecten raden wij echter aan de machine terug in te pakken in de oorspronkelijke doos. De machine mag ook voor korte trajecten geduwd worden.

## ELENCO COMANDI E COMPONENTI "GO" (FIG.2)

- 1a. Display multifunzione (macchina a batteria con trazione)
- 1b. Spia carica della batteria (macchina a batteria senza trazione)
2. Commutatore accensione (macchina a batt.con/senza traz.)
3. Pulsante comando aspirazione
4. Pulsante comando spazzole
5. Pedale sollevamento/abbassamento spazzole
6. Leva apertura/chiusura e dosaggio soluzione
7. Leva sollevamento/abbassamento tergipavimento
8. Tergipavimento
9. Tubo scarico acqua
10. Tappo per dosaggio e bocchettone riempimento serbatoio soluzione
11. Vano porta batterie
12. Basamento porta spazzole
13. Spia rossa cavo alimentazione inserito (per macchine alimentate a cavo in tensione 230 V.AC)
14. (Pulsante) Disgiuntore (per macchine a cavo 230 V.AC)
15. Pulsanti comando marcia avanti/retromarcia (vers.trazione)
16. Potenzziometro regolazione velocità (macchine a trazione)

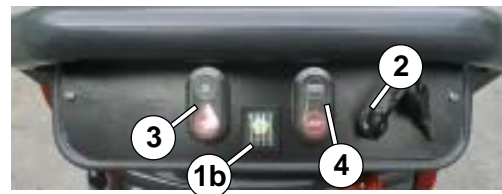
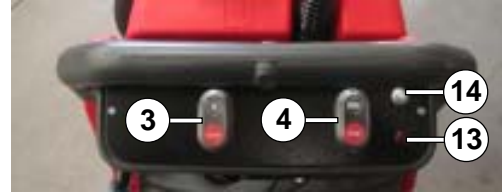
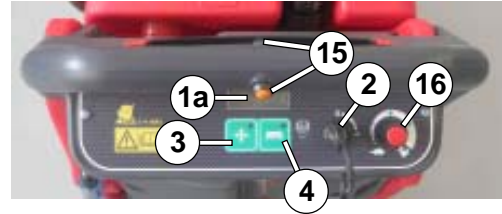

---

## LIJST MET COMMANDO'S EN ONDERDELEN VAN "GO" (FIG. 2)

- 1a. Multifunctioneel display (machine met batterijen en tractiesysteem)
- 1b. Controlelampje batterijlader (machine met batterijen, zonder tractiesysteem)
2. Keuzeschakelaar voor opstarting met sleutel (machine met batterijen en/zonder tractiesysteem)
3. Drukknop voor aan/uitschakeling aanzuiging
4. Drukknop voor aan/uitschakeling borstels
5. Pedaal voor stijging/daling borstels
6. Handel voor opening/sluiting en dosering detergensoplossing
7. Handel voor stijging/daling vloerveger
8. Vloerveger
9. Waterafvoerslang
10. Opening tank voor reinigingsoplossing en vuller.
11. Accuruumte
12. Borstelbasis
13. Rood controlelampje voedingskabel ingeschakeld (voor machines met voedingskabel 230 V AC).
14. Uitschakelknop voor was - en droogautomaat "GO511 C " (machine met 230 V.AC stroomsnoer)
15. Drukknoppen voor vooruit en achteruit rijden (machine met tractiesysteem)
16. Voorwaartse snelheid afstelling potentiometer (machine met tractiesysteem)

## DESCRIZIONE COMANDI E COMPONENTI "GO" (FIG. 2)

### 1a) Display multifunzione

(macchina a batteria con trazione)

Indica le ore di lavoro eseguite dalla macchina, fornisce informazioni sullo stato di carica della batteria e diagnostica errori.

(vedere anche "CRUSCOTTO E SCHEDA CONTROLLO ELETTRONICO" - FIG.10).

### 1b) Spia stato carica della batteria

(macchina a batteria senza trazione)

Fornisce le informazioni sullo stato di carica della batteria

Luce verde = batterie cariche

Luce gialla = batterie in fase terminale

Luce rossa = batterie scariche

### 2) Commutatore d'accensione a chiave.

(macchina a batteria con/senza trazione)

Comanda l'inserimento di tutti i comandi elettrici.

Posizione "0" comandi disinseriti.

Posizione "1" comandi inseriti.

### 3) Pulsante comando aspirazione.

Comanda l'inserimento del motore d'aspirazione.

(per macchine a trazione vedere anche "CRUSCOTTO E SCHEDA CONTROLLO ELETTRONICO" - fig.10).

### 4) Pulsante comando spazzole.

Comanda l'inserimento del motore rotazione spazzole.

(per macchine a trazione vedere anche "CRUSCOTTO E SCHEDA CONTROLLO ELETTRONICO" - fig.10).

### 5) Pedale sollevam./abbassam. spazzole.

(macchina a batteria con/senza trazione)

Serve per sollevare/abbassare le spazzole.

Posizione "A" pedale alzato - spazzole abbassate.

Posizione "B" pedale abbassato - spazzole sollevate.

### 6) Leva apertura/chiusura e dosaggio soluzione.

Comanda l'apertura/chiusura e regola il flusso della soluzione sulle spazzole

### 7) Leva sollevam./abbassam. tergipavimento.

Serve per sollevare/abbassare il tergipavimento.

### 8) Tergipavimento.

Serve per aspirare la soluzione sporca ed asciugare il pavimento lavato dalle spazzole.

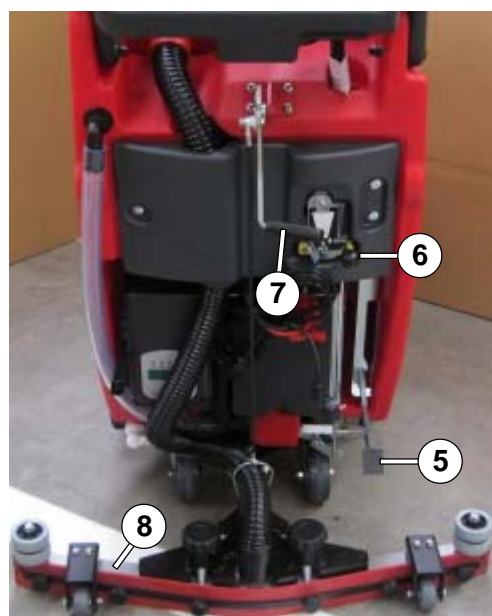
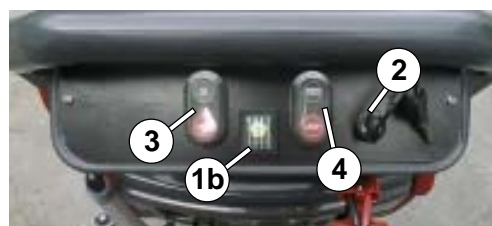
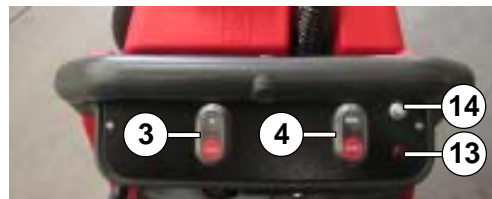
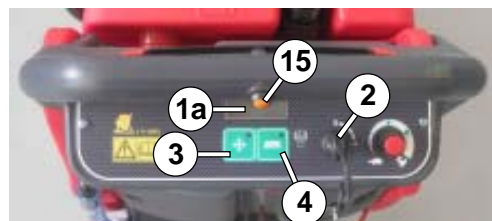



---

## BESCHRIJVING VAN DE COMMANDO'S EN DE ONDERDELEN VAN "GO" (FIG. 2)

### 1a) Multifunctioneel display

(machine met batterijen en tractiesysteem)

Duidt de bedrijfsuren van de machine aan, levert informatie over de laadtoestand en de foutdiagnostiek van de batterijen.

(zie ook "DASHBOARD EN Besturingseenheid" - FIG.10)

### 1b) Controlelampje batterijlader

(machine met batterijen, zonder tractiesysteem)

Leverd informatie over de oplaadtoestand van de batterijen.

Groen licht: batterijen vol

Geel licht: batterijen bijna vol

Rood licht: batterijen leeg

### 2) Keuzeschakelaar voor opstarting met sleutel

(machine met batterijen en/zonder tractiesysteem)

Voor de inschakeling van alle elektrische commando's.

Positie "0" commando's uitgeschakeld.

Positie "1" commando's ingeschakeld.

### 3) Druknop voor aan/uitschakeling aanzuiging

Voor de aan/uitschakeling van de aanzuigmotor.

(voor machines met tractiesysteem, zie ook "DASHBOARD EN BESTURINGSEENHEID" - FIG.10)

### 4) Druknop voor aan/uitschakeling borstels

Voor de aan/uitschakeling van de motors voor borstelrotatie.

(voor machines met tractiesysteem, zie ook "DASHBOARD EN BESTURINGSEENHEID" - FIG.10)

### 5) Pedaal voor stijging/daling borstels

(machine met batterijen en/zonder tractiesysteem)

Voor de stijging/daling van de borstels

Stand "A" pedaal omhoog: borstels omlaag

Stand "B" pedaal omlaag: borstels omhoog

### 6) Handel voor opening/sluiting en dosering detergensoplossing

Voor de opening/sluiting en de debietregeling van de detergensoplossing naar de borstels.

### 7) Handel voor stijging/daling vloerveger

Voor de stijging/daling van de vloerveger

### 8) Vloerveger

Voor de aanzuiging van de vuile vloeistof en het droogvegen van de door de borstels geschrobde vloer.

- 9) **Tubo scarico acqua.**  
Serve per svuotare il serbatoio della soluzione sporca.
- 10) **Tappo dosaggio e bocchettone serbatoio soluzione**  
Serve per introdurre la soluzione detergente (acqua + detersivo)
- 11) **Vano porta batteria.**  
Serve per alloggiare le batterie nelle macchine a corrente continua.
- 12) **Basamento porta spazzole.**  
Serve per sostenere le spazzole.
- 13) **Spia rossa cavo alimentazione inserito.**  
(macchine alimentate a cavo in tensione 230 V.AC)  
La spia indica che la spina del cavo di alimentazione è inserita in una presa di corrente e quindi la macchina è alimentata.
- 14) **(Pulsante disgiuntore).**  
(macchine alimentate a cavo in tensione 230 V.AC)



**Attenzione!**

*Il (pulsante) disgiuntore 1 scatta e toglie corrente al motore della spazzola quando questo raggiunge assorbimenti troppo elevati causati da un uso inidoneo della macchina salvaguardando il motore.*

*Es: Il problema può verificarsi quando la spazzola è incastrata o bloccata.*

*Per ripristinare il funzionamento liberare la spazzola e reinserire il motore premendo lo stesso pulsante 1.*

- 15) **Pulsanti comando marcia avanti/retromarcia**  
(macchine a trazione)  
Tenere premuto il pulsante 15A per attivare l'avanzamento della macchina o il pulsante 15R per la retromarcia. Rilasciare i/pulsante/i per disattivare la funzione
- 16) **Potenziometro regolaz. velocità di avanzamento**  
(macchine a trazione)  
Serve per impostare il tipo di velocità da utilizzare in fase di trasferimento o in lavoro.  
Commutare sul simbolo "tartaruga" per impostare una velocità bassa per una pulizia accurata.  
Commutare sul simbolo "lepre" per impostare una velocità elevata per i trasferimenti.  
Commutare fra i simboli "tartaruga e lepre" per impostare una velocità e una pulizia intermedia.



**Attenzione!**

*Se il potenziometro è completamente al minimo la trazione non va.*



**9) Waterafvoerslang**

Voor de lediging van het afvalreservoir dat de vuile vloeistof bevat.

**10) Opening tank voor reinigingsoplossing en vuller.**

Voor de invoering van de detergensoplossing (water + detergens)

**11) Accruimte**

Voor de plaatsing van de accu's voor machines op gelijkstroom.

**12) Borstelbasis**

Hieraan zijn de borstels bevestigd.

**13) Rood controlelampje voedingskabel ingeschakeld**

(voor machines met voedingskabel 230 V AC).

Dit controlelampje wijst erop dat de stekker van de voedingskabel in het stopcontact steekt en de machine derhalve gevoed wordt.

**14) Uitschakelknop voor was - en droogautomaat "GO 511 C"**

(voor machines met voedingskabel 230 V AC).



**Opgepast!**

*De uitschakelknop 1 beveiligd de motor: de schakelaar onderbreekt de stroom naar de borstelmotor als deze te veel stroom opneemt door een verkeerd gebruik van de machine.*

*Bijv. Dit probleem kan optreden als de borstel vast gelopen is of de beweging ervan verhinderd wordt.*

*Om de machine weer in bedrijf te zetten, drukt u de uitschakelknop 1 in om de motor weer te starten.*

**15) Drukknoppen om vooruit en achteruit te rijden**

(voor machines met tractiesysteem)

Houd de drukknop 15A ingedrukt om het vooruit rijden te activeren of de drukknop 15R voor het achteruit rijden. Laat de drukknop(pen) los om de functie te deactiveren

**16) Voorwaartse snelheid afstelling potentiometer**

Dient voor het instellen van de snelheid tijdens vervoer of werk.

Zet de schakelaar op het "schildpad" symbool voor het instellen van een lage snelheid voor een zorgvuldige reiniging.

Zet de schakelaar op het "haas" symbool voor het verhogen van de snelheid tijdens het rijden.

Zet de schakelaar tussen de twee symbolen voor het werken bij een gemiddelde snelheid.



**Opgepast!**

*Indien de potentiometer op het minimum staat, werkt de tractie niet.*

## PREPARAZIONE DELLA MACCHINA

### Montaggio e regolazione del tergipavimento (Fig.3)

Per esigenze d'imballaggio il tergipavimento potrebbe venir fornito smontato dalla macchina e dovrà essere applicato alla piastra di traino sulla lavasciuga.

Per il montaggio del tergipavimento procedere nel seguente modo:

- Abbassare la leva 7 (figura 2).
- Infilare i perni 1a, 1b del tergipavimento sulle asole poste sulla piastra di traino.
- Per il tergipavimento (X) fermare il perno 1b mediante la coppia 2 inserendola nel foro dello stesso perno.
- Per il tergipavimento (Y) fermare i perni 1a, 1b sulla piastra mediante i pomelli 3
- Inserire il tubo di aspirazione 4 sul tergipavimento (X) o (Y).

Per un buon funzionamento del tergipavimento bisogna cercare l'angolo di lavoro ideale rispetto al pavimento. La gomma posteriore **A** del tergipavimento deve lavorare piegata leggermente indietro, come si vede dalla figura, così che i liquidi vengano raccolti dal lato anteriore della gomma.

Per il tergipavimento (X) agire nel seguente modo:

- Svitare la controgghiera 5 e ruotare il pomello 6 in senso orario (avvitare) per aumentare l'inclinazione del tergipavimento e in senso antiorario (svitare) per diminuire l'inclinazione.
- Trovata la giusta inclinazione riavvitare la controgghiera 5.

Mediante il dado 7 è possibile regolare la sua altezza e aumentare o diminuire il carico del tergipavimento sul pavimento.

Per il tergipavimento (Y) agire nel seguente modo:

- Regolare il pomello 8 ruotandolo in senso orario (avvitare) per aumentare l'inclinazione del tergipavimento o in senso antiorario (svitare) per diminuire l'inclinazione.

Mediante i dadi 9 posti sulle rotine è possibile regolare la sua altezza e aumentare o diminuire il carico del tergipavimento sul pavimento. gli stessi dadi servono per regolare il tergipavimento in modo che lavori parallelamente al pavimento.

Per una buona durata delle gomme, la pressione deve essere la minima indispensabile, pur ottenendo una buona asciugatura.

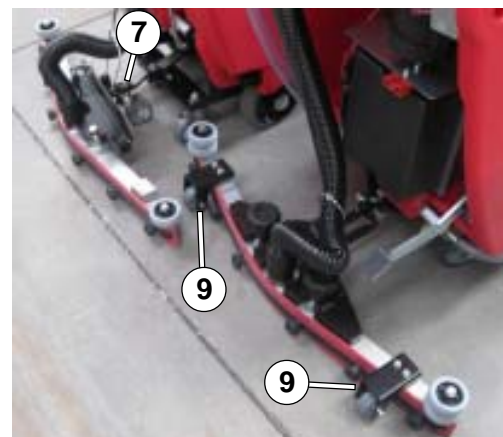
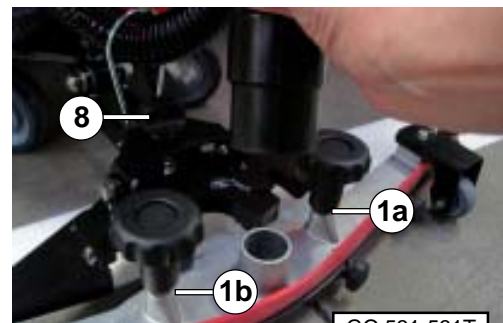
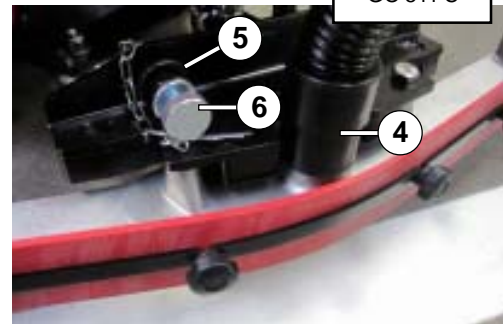
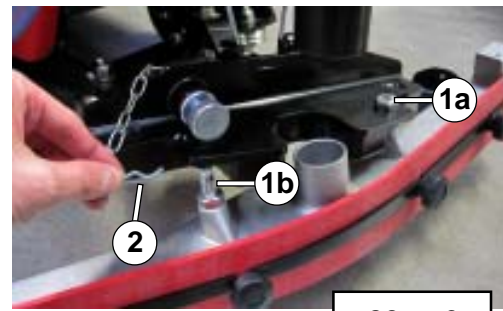
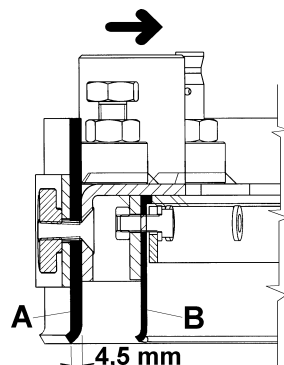

---

## VOORBEREIDING VAN DE MACHINE

### Montage en instelling van de vloerwisser (Fig.3)

Voor transportredenen is het mogelijk dat de vloerwisser bij levering gedemonteerd is van de machine. Hij zal dan op de aandrijfplaat van de machine moeten aangebracht worden. Bij deze operatie moeten de richtingspijltjes naar voren toe gericht zijn voor de rechte vloerwisser

Ga als volgt te werk voor de montage van de vloerwisser:

- Breng de handel 7 omlaag (figuur 2).
- Steek de pennen 1a, 1b van de vloerwisser in de openingen die zich op de trekplaat bevinden.
- Voor de vloerwisser (X) moet de pen 1b middels de spie 2 vergrendeld worden door deze in de opening te steken van de pen te steken.
- Voor de vloerwisser (Y) de pennen 1a, 1b op de plaat vergrendelen middels de knoppen 3
- Steek de zuigbuis 4 op de vloerwisser (X) of (Y).

Voor een goede werking van de vloerwisser moet u de optimale hellingshoek t.o.v. de vloer instellen. Het achterste rubberdje A van de vloerwisser moet tijdens de werking lichtjes naar achter geplooid zijn (zie figuur), zodat de vloeistof wordt opgenomen door de voorzijde van het rubberdje.

Voor de vloerwisser (X) ga als volgt:

- Schroef de tegenmoer 5 los en draai de draaiknop 6 naar rechts toe (vaster) om de hellingshoek van de vloerwisser te vergroten of naar links toe (losser) om deze te verkleinen.
- Nadat de correcte hellingshoek werd ingesteld moet u de contra-moer 5 terug vastdraaien.

Via de moer 7 kan zijn hoogte afgesteld worden en kan men de vloerwisser meer of minder tegen de vloer doen aandrukken.

Voor de vloerwisser (Y) ga als volgt:

- Draai de draaiknop 8 naar rechts toe (vaster) om de hellingshoek van de vloerveger te vergroten of naar links toe (losser) om deze te verkleinen.

Via de moeren 9 op de wieltjes kan de hoogte afgesteld worden en kan men de vloerwisser meer of minder tegen de vloer doen aandrukken. Deze moeren dienen ook om de vloerwisser zodanig af te stellen dat hij evenwijdig met de vloer werkt.

Voor een lange levensduur van de rubberdjes moet de druk best zijn ingesteld op de waarde die minimaal noodzakelijk is voor een goede droging.

## INSTALLAZIONE BATTERIE (FIG.4)

Le batterie vengono alloggiare nell'apposito vano ricavato nel serbatoio soluzione a cui si accede sollevando il serbatoio del liquido di recupero.

Per installare le batterie agire nel seguente modo:

- Assicurarsi che il serbatoio di recupero sia completamente vuoto.
- Sfilare i manicotti 1 e 2 rispettivamente del tubo del motore aspirazione e del tubo del tergipavimento.
- Togliere il serbatoio di recupero.
- Installare e collegare le batterie nel vano come da schema.
- Innestare il connettore batterie 3 al connettore macchina 4.
- Riportare il serbatoio di recupero nella sua posizione originale.
- Ricollegare i manicotti 1 e 2 rispettivamente al coperchio del filtro e al serbatoio di recupero.

**NB: SULLA MACCHINA É POSSIBILE INSTALLARE BATTERIE AL "PIOMBO ACIDO" e/o al "GEL". Nelle versioni a batteria con trazione bisogna variare alcuni parametri sulla scheda a controllo elettronico (Vedi "CONFIGURAZIONE PARAMETRI BATTERIE"). nelle versioni a batteria senza trazione bisogna sostituire la spia batteria 1b (fig.2) con una predisposta per batterie al GEL.**

MAX 24 V. DC - MAX 110 Ah

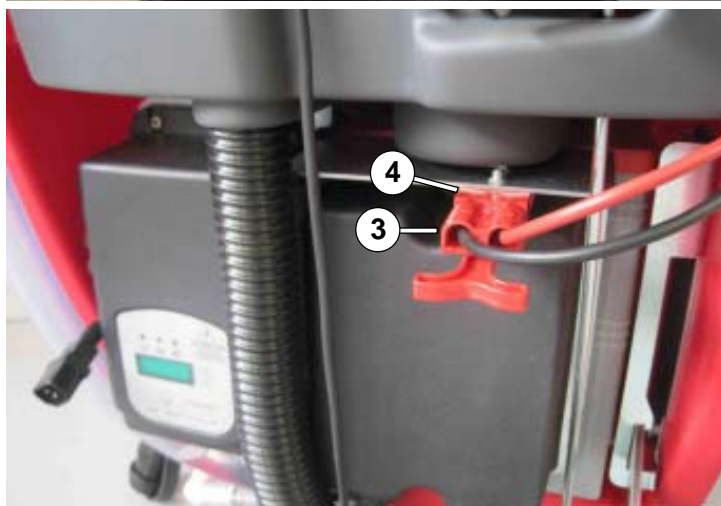
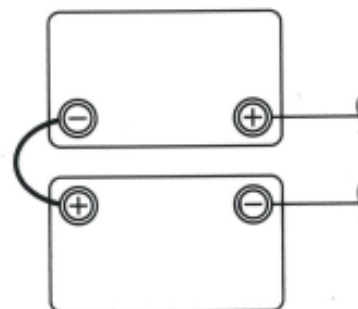

---

## PLAATSING VAN DE ACCU'S (FIG.4)

De accu's moeten worden geplaatst in de speciale accuimte, voorzien in het reservoir met detergensoplossing. U verkrijgt hiertoe toegang door het recuperatiereservoir op te heffen.

Ga als volgt te werk voor de plaatsing van de accu's:

- Controleer of het recuperatiereservoir volledig leeg is.
- Maak de verbindingstukken 1 en 2 los, respectievelijk van de slang van de aanzuigmotor en de slang van de vloerveger.
- verwijder de recuperatiereservoir.
- Plaats de accu's in de accuimte en sluit ze aan zoals getoond wordt op "Batterij schakelschema".
- Koppel de batterij connector 3 aan de machineconnector 4.
- Breng het recuperatiereservoir terug op zijn oorspronkelijke positie.
- Sluit de verbindingstukken 1 en 2 terug aan op respectievelijk het deksel van de filter en het recuperatiereservoir.

***NB: OP DE MACHINE KUNNEN "LOOD-ZUUR-BATTERIJEN" en/of "GEL-BATTERIJEN" gemonteerd worden. Voor de versies met batterijen en tractie moeten enkele parameters gewijzigd worden op de elektronische besturingskaart (zie "CONFIGURATIE PARAMETERS BATTERIJEN"). Voor de versies met batterijen zonder tractie moet de controlelamp van de batterij 1b (fig.2) met een lamp voor GEL- batterijen vervangen worden.***

## SPAZZOLE (FIG.5)

### Scelta del tipo di spazzole

Spazzole in PPL o Nylon - Per pavimenti resistenti all'abrasione: gomma, linoleum, cemento-con sporco medio o pesante.

Spazzole in Tinex - Per pavimenti molto resistenti all'abrasione: klinker, porfido, cemento al quarzo-con sporco molto pesante.

Spazzole in Tampico - Per pavimenti poco resistenti all'abrasione: marmo-con sporco medio e leggero.

Disco abrasivo - Verde per pulizia intermedia.

Disco abrasivo - Nero per pulizia a fondo e per pavimenti molto resistenti all'abrasione.



**Attenzione!**

***Questa macchina è stata progettata per l'utilizzo di spazzole previste dal costruttore. L'utilizzo di spazzole diverse può compromettere la sicurezza.***

### Smontaggio/montaggio spazzole

Per lo smontaggio spazzole rotanti procedere nel seguente modo:

- Ruotare il commutatore d'avviamento a chiave in pos. "0" e togliere la chiave dal pannello (v.a batteria)
- Disinserire invece la spina dalla presa di corrente (vers.a cavo).



**Pericolo!**

***Eseguire lo smontaggio delle spazzole con l'alimentazione inserita può risultare pericoloso per le mani.***

### Versioni "GO 511C" - "GO 531 / 531 T":

- Inclinare la macchina indietro in modo da sollevare il basamento spazzola A (GO 511 C)
- Sollevare il basamento spazzola tramite il pedale 5, fig.2 (GO 531 / 531 T)
- Ruotare la spazzola **A** a scatto in senso (1) fino ad ottenere lo sbloccaggio e rimuoverla.
- Inserire la nuova spazzola copiando le operazioni descritte in senso inverso (2), o appoggiare il basamento della macchina sulla spazzola e azionare il motore.

### Versioni "GO 552 / 552 T":

- Sollevare il basamento spazzole tramite il pedale 5, fig.2
- Afferrare le spazzole **B** e **C** e ruotarle a scatto verso il centro nel senso (1) fino al loro sbloccaggio e rimuoverle.
- Inserire le nuove spazzole compiendo le operazioni descritte in senso inverso (2).

### Nota bene!

Qualora risultasse difficile togliere le spazzole inserire un cacciavite nel foro **D** (fig.5) e ruotare la spazzola fino a che il cacciavite non entra nel foro della puleggia e blocchi il movimento della stessa. A questo punto rimuovere la spazzola e inserire una nuova compiendo le operazioni descritte in senso inverso.

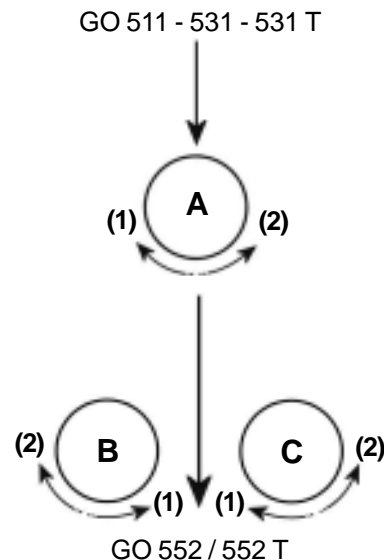



## BORSTEL (FIG.5)

### Keuze van het soort borstels

Borstels in PPL of in nylon - Voor vloeren die vrij schuurbestendig zijn: rubber, linoleum, cement – sterk of middelmatig bevuild.

Borstels in Tinex - Voor vloeren die zeer schuurbestendig zijn: klinker, porfier, kwartsceement – zeer sterk bevuild.

Borstels in Tampico - Voor vloeren die weinig schuurbestendig zijn: marmer – middelmatig of licht bevuild.

Schuurschijf – Groene voor middelmatige reiniging

Schuurschijf – Zwarte voor grondige reiniging en voor vloeren die zeer schuurbestendig zijn.



**Opgepast!**

***Deze machine is ontworpen voor gebruik met borstels die door de fabrikant geleverd zijn. Het gebruik van andere borstels kan de veiligheid in gevaar brengen.***

### Demontage/Montage van de borstels

Voor demontage van de borstels als volgt te werk gaan:

- Roteer de keuzeschakelaar voor opstarting met sleutel 2 op de stand “0” en verwijder de sleutel uit het paneel voor de “machines op batterijen”.
- Voor de “machines met voedingskabel” moet echter de stekker uit het stopcontact getrokken worden.



**Gevaar!**

***Demontage van de borstels terwijl de voedingsspanning ingeschakeld staat, kan gevaar voor de handen opleveren.***

### Versie “GO 511C - GO 531 / 531 T”

- Houd de machine schuin naar achteren zodat borstelhouder A wordt opgetild.(GO 511 C)
- Til de borstelhouder op met behulp van pedaal 5 Fig.2 (GO 531 / 531 T)
- Draai borstel A los in richting (1) zodat hij verwijderd kan worden.
- Plaats de nieuwe borstel door de beschreven handelingen in omgekeerde zin (2) uit te voeren of plaats het onderstel van de machine op de borstel en zet de motor aan.

### Versie “GO 552 - 552 T”

- Til de borstelhouder op met behulp van pedaal 5, afb. 2
- Pak borstels B en C en draai ze naar het midden toe in de richting (1) totdat ze loskomen en verwijder ze.
- Plaats de nieuwe borstels door dezelfde handelingen in omgekeerde richting (2) uit te voeren.

### Merken!:

**Indien het verwijderen van de borstel moeizaam gaat, een schroevendraaier in gat D (tek 5) steken en de borstel draaien totdat de schroevendraaier in het gat van de poelie valt en de beweging ervan verhindert. Nu de borstel verwijderen en een nieuwe borstel aanbrengen door de handelingen in omgekeerde richting uit te voeren.**

## TRAZIONE (Fig.6)

Le macchine “senza trazione” presentano una trazione a spinta che è aiutata dalla rotazione delle spazzole sul pavimento. Per migliorare detta trazione ruotare la vite 1 in senso orario per aumentare la capacità di trazione e in senso antiorario per diminuirla.

Nelle versioni a trazione il comando” è azionato mediante i pulsanti posti sul manubrio (vedi “DESCRIZIONE COMANDI E COMPONENTI FIG.2 pos.15, A-R”)



---

## AANDRIJVING (FIG.6)

Voor "machines zonder aandrijving", het ronddraaien van de borstels op de vloer versterkt de aandrijving van de machine. Om de aandrijving te verbeteren: draai schroef 1 met de wijzers van de klok mee om de aandrijving te vergroten en tegen de wijzers van de klok in om die te verkleinen.

Voor "machines met aandrijving", de tractiesysteem wordt geactiveerd door de drukknoppen op het stuur (zie **"BESCHRIJVING VAN DE COMMANDO'S EN DE ONDERDELEN VAN "GO" Fig.2 pos.15, A-R)**

## RIEMPIMENTO SERBATOIO SOLUZIONE ACQUA-DETERSIVO

Procedere nel seguente modo:

- Assicurarsi che il serbatoio del liquido di recupero sia completamente vuoto.
- Per mezzo del tappo dosatore 10 (fig. 2) riempire il serbatoio soluzione detergente, attraverso il bocchettone con acqua pulita ad una temperatura massima di 50°C ed aggiungere il deteritivo liquido diluito nella concentrazione consigliata dal fabbricante.
- Per evitare la formazione di una quantità eccessiva di schiuma si consiglia di usare la minima percentuale di deteritivo consigliata o aggiungere un prodotto abbatti-schiuma.
- Utilizzare sempre dei dispositivi di protezione (quali: guanti, camici, ecc.) quando si manipolano detergenti o quando si svuota il serbatoio del liquido di recupero.



### **Attenzione!**

**Usare sempre deteritivo a schiuma frenata, usare detergenti a bassa pericolosità e fare riferimento alle schede del costruttore. Non usare acidi allo stato puro.**

## AVVIAMENTO DELLA MACCHINA

### **A) Attivazione dei comandi**

Ruotare in posizione "1" la chiave del commutatore d'avviamento 2 (fig.2) per le macchine a batteria. Collegare la spina alla presa di corrente per le macchine a cavo, immediatamente si accende la spia rossa che indica che l'impianto elettrico della macchina è sotto tensione.

### **B) Rotazione delle spazzole sollevate da terra**

Premere il pulsante spazzole 4 (fig.2)

### **C) Apertura e regolazione della soluzione detergente sulle spazzole**

Sollevare la leva 6 (fig.2) dosando la quantità di soluzione.

Per regolare la quantità di soluzione detergente per bagnare il pavimento agire sulla leva.

Tenere presente che la quantità di soluzione dipende dal tipo di pavimento e dalla velocità di avanzamento della macchina, in modo da non bagnare oltre la larghezza delle spazzole.

### **D) Abbassamento delle spazzole**

Agire sul pedale 5 (fig.2) per abbassare le spazzole (vers.batteria)

### **E) Inserimento dell'aspirazione**

Premere il pulsante aspirazione 3 (fig.2).

### **F) Abbassamento del tergipavimento**

Sganciare e sollevare la leva 7 (fig.2)

## VULLING VAN HET RESERVOIR MET WATER-DETERGENSOPLOSSING

Ga als volgt te werk:

- Controleer of het recuperatiereservoir volledig leeg is.
- Gebruik de vuller 10 (afb. 2) om de tank voor de reinigungsoplossing te vullen met schoon water met een maximumtemperatuur van 50°C; voeg het vloeibare schoonmaakmiddel toe in de concentratie die door de fabrikant wordt aanbevolen.
- Om overmatig schuimen te voorkomen, is het aanbevolen om het minimumpercentage aan reinigungsmiddel te gebruiken of een anti-schuimproduct toe te voegen.
- Gebruik altijd veiligheidskleding (zoals handschoenen, schorten e.d.) wanneer u reinigungsmiddelen gebruikt of wanneer u de afvalvloeistoftank ledigt.



**Opgepast!**

***Gebruik steeds een detergens met afgeremde schuimvorming, gebruik ongevaarlijke reinigungsmiddelen en houdt u aan het schema van de fabrikant.  
Gebruik geen zuren in onverdunde toestand.***

## OPSTARTING VAN DE MACHINE

### A) Activering van de commando's

Draai de sleutel van de keuzeschakelaar voor opstarting 2 op stand "1" (fig. 2) voor de machines op accu's of steek de stekker in het stopcontact voor de machines met voedingskabel. Het rode controlelampje zal onmiddellijk gaan branden, wat erop wijst dat de elektrische uitrusting van de machine onder spanning staat.

### B) Rotatie van de borstels, opgeheven van de grond

Druk op de drukknop voor aan/uitschakeling van de motor 4 (fig. 2) voor borstelrotatie.

### C) Opening en instelling van de detergensoplossing voor de borstels

Til hendel 6 (afb. 2) op en doseer de juiste hoeveelheid reinigungsoplossing.

Om de hoeveelheid detergensoplossing te regelen die nodig is om de vloer voldoende nat te maken moet u aan de draaiknop 8 draaien. Denk er wel aan dat de benodigde hoeveelheid oplossing afhankelijk is van het type vloer en van de vorderingssnelheid van de machine, en zorg ervoor dat de oplossing niet buiten de breedte van de borstels komt.

### D) Daling van de borstels

Duw op het pedaal 5 (fig. 2) om de borstels te laten zakken. (Batterij versie)

### E) Aanschakeling van de aanzuiging

Druk op de drukknop van de aanzuigmotor 3 (fig. 2).

### F) Daling van de vloerveger

Breng de handel 7 omhoog (fig. 2).

**G) Avanzamento**

- Per macchine con trazione "GO 531 T - GO 552 T" (vedere " **DESCRIZIONE DEI COMANTI - punto 15** )
- Per macchine senza trazione - GO 511C - GO 531 - GO 552 La rotazione delle spazzole sul pavimento genera una tendenza all'avanzamento che dovrà essere completata dalla spinta dell'operatore. Se ciò non avviene agire sulla vite 1 fig.5 del basamento spazzole come descritto nel capitolo "**Trazione**".

**H) Frenatura (macchine a cavo e batteria senza trazione)**

Per ottenere l'arresto basta premere sul pulsante rotazione spazzole 4 (fig.2).

Per mantenere la macchina parcheggiata su un pavimento piano basta abbassare le spazzole in modo che facciano attrito sul pavimento stesso.

**MACCHINE ALIMENTATE A CAVO A CORRENTE ALTERNATA (GO 511 C)****Pericolo!**

**Non lavorare mai col cavo di collegamento completamente teso, soprattutto se si abbandona la macchina per evitare pericoli di inciampo, assicurarsi che la presa sia provvista di messa a terra regolamentare**

**Pericolo!**

**Durante il funzionamento si può verificare una situazione di pericolo se la macchina passa sopra al cavo di alimentazione.**

**Attenzione!**

**Ispezionare periodicamente il cavo di alimentazione per evidenziare eventuali segni di danneggiamento. Se il cavo di alimentazione è danneggiato dovrà essere sostituito.**

**Pericolo!**

**Non parcheggiare e non lasciare mai la macchina incustodita su pavimenti inclinati.**

- La macchina non deve essere usata o immagazzinata all'aperto in condizioni di umidità;
- Questa macchina è adatta per l'uso collettivo, per esempio in alberghi, scuole, ospedali, fabbriche, negozi,, uffici e in residence;
- Bisogna impedire che la spazzola rotante entri in contatto con il cavo di alimentazione;
- Sostituire il cavo di alimentazione soltanto con il tipo specificato nel manuale istruzioni;
- In caso di perdita di schiuma o liquido, spegnere immediatamente; pulire regolarmente il dispositivo di limitazione del livello dell'acqua, secondo le istruzioni, e controllare se vi sono segni di danni.
- Se il cavo di alimentazione è danneggiato, esso deve essere sostituito da un cavo o un assieme speciale disponibile presso il costruttore o il suo servizio di assistenza tecnica.

**Pericolo!**

**Il cavo alimentazione deve essere sostituito solo da personale qualificato del costruttore o dal suo servizio di assistenza tecnica**

**G) Vordering**

- Op Versie met tractie “GO 531 T - GO 552 T” , zie “**BESCHRIJVING VAN DE COMMANDO’S EN DE ONDERDELEN - punt 15.**”
- Op Versies zonder tractie “GO 511C - GO 531 - GO 552” , door de rotatie van de borstels heeft de machine de neiging te vorderen; deze beweging moet in gang gezet worden door een duw van de bestuurder. Als dat niet gebeurt, draai dan aan schroef 1 afb. 5 van de borstelhouder, zoals beschreven in het hoofdstuk “**Aandrijving**”.

**H) Remmen (machines met stroomkabel en batterij zonder tractie)**

Druk op de knop voor het draaien van de borstels 4 (fig. 2) om de machine te stoppen.

Laat de borstels zakken zodat ze grip op de vloer krijgen om de machine te parkeren op een vlakke ondergrond.

**MACHINES OP MET EEN WISSELSTROOMKABEL (GO 511 C)****Gevaar!**

***Nooit werken met de voedingskabel geheel uitgerekt, om te vermijden dat er iemand over kann struikelen vooral als u de machine alleen laat; controleer of het stopcontact correct geaard is.***

**Gevaar!**

***Het is gevaarlijk tijdens de werkzaamheden met de machine over de voedingskabel te rijden.***

**Opgepast!**

**Regelmatig de voedingskabel controleren op beschadiging of breuk. Als de kabel beschadigd is, dient u deze te vervangen.**

**Gevaar!**

***Laat de machine nooit geparkeerd of onbewaakt achter op hellende vloeren.***

- De machine mag niet buiten en in vochtige omstandigheden worden gebruikt of opgeslagen.
- Deze machine is bedoeld voor collectief gebruik, bijvoorbeeld in hotels, scholen, ziekenhuizen, fabrieken, winkels, kantoren enzovoort;
- Zorg ervoor dat de draaiborstel nooit de stroomkabel raakt;
- Vervang de stroomkabel alleen door een kabel die beantwoordt aan de in de gebruiksaanwijzingen beschreven kabel;
- Zet de machine onmiddellijk uit in geval van schuim- of vloeistoflekken; reinig regelmatig het waterpeilbegrenzingsmechanisme volgens de aanwijzingen en controleer of er nergens tekens van schade zijn.
- Als de stroomkabel beschadigd is, dient deze te worden vervangen door een kabel of kabelkit die verkrijgbaar zijn bij de fabrikant of de dichtstbijzijnde technische service.

**Gevaar!**

***Het vervangen van de voedingskabel mag enkel door bevoegd personeel uitgevoerd worden of door een medewerker van de technische dienst.***

## LAVORO

In base alle condizioni del pavimento da pulire si può agire in due modi:

### Con pavimento POCO SPORCO:

Procedere con le operazioni spiegate nel capitolo: AVVIAMENTO DELLA MACCHINA con questa sequenza: **(A)** - Attivazione dei comandi, **(B)** - Rotazione delle spazzole sollevate da terra, **(C)** - Apertura e regolazione della soluzione detergente sulle spazzole, **(D)** - Abbassamento delle spazzole, **(E)** - Inserimento dell'aspirazione, **(F)** - Abbassamento del tergipavimento, **(G)** - Avanzamento.

### Con pavimento MOLTO SPORCO:

Procedere con le operazioni sopra descritte con questa sequenza: **A, B, C, D, G**. Stendere sul pavimento il detergente e lasciarlo agire per qualche minuto, poi ripetere le operazioni **A, B, D, G**.



**Attenzione!**

**Questo tipo di operazione dovrà essere eseguita in zone vietate al passaggio di persone non addette, segnalare queste zone con appositi cartelli.**

Fatto questo occorre procedere l'ultima passata di FINITURA con queste sequenze: **A, B, D, E, F, G**.

## METODO DI LAVORO

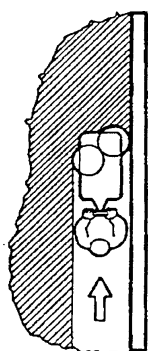

**FIG.A**

Iniziare a pulire e avanzare con il lato destro della LAVASCIUGA vicino al muro (o scaffale).

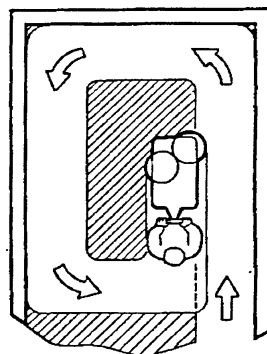

**FIG.B**

Procedere pulendo prima lungo le pareti e poi, per passate successive, verso il centro del locale, sempre in senso antiorario (girare verso sinistra). Sovrapporre ad ogni "passata" le spazzole di 3/5 cm. a quella precedente.

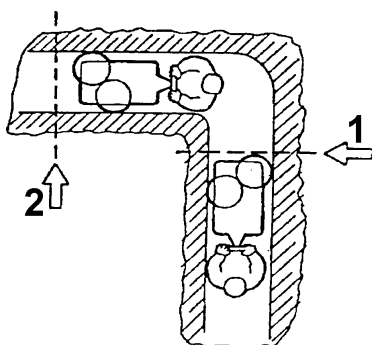

**FIG.C**

Circa 1 metro prima di fare una curva stretta (1), chiudere il rubinetto della soluzione.

Appena fatta la curva (2), riaprire il rubinetto.



## UIT TE VOEREN WERKZAAMHEDEN

In functie van de toestand van de te reinigen vloer kan u op twee manieren te werk gaan.

### Met een LICHT BEVUILDE vloer:

Voer de handelingen beschreven in het hoofdstuk "OPSTARTING VAN DE MACHINE" uit in de volgende volgorde: A – Activering van de commando's, B – Rotatie van de borstels, opgeheven van de grond, C – Opening en instelling van de detergensoplossing voor de borstels, D – Daling van de borstels, E – Aanschakeling van de aanzuiging, F – Daling van de vloerveger, G – Vordering.

### Met een veel BEVUILDE vloer:

Voer de boven vermelde handelingen uit met deze volgorde: **A, B, C, D, G**. Breng het detergens aan op de vloer en laat het enkel minuten inwerken, herhaal dan de handelingen **A, B, D, G**.



**Opgepast!**

***Deze handelingen moeten uitgevoerd worden in zones waar onbevoegde personen geen toegang hebben. Duid deze zones aan met behulp van geschikte borden.***

Nadat de bovenvermelde handelingen werden uitgevoerd moet als laatste de AFWERKENDE passage uitgevoerd worden met de volgende sequentie: **A, B, D, E, F, G**.

## WERKMETHODE

### Fig. A

Bij aanvang van de reiniging moet de rechterzijde van de VLOERREINIGINGSMACHINE dicht bij de muur (of een meubel) liggen.

### Fig. B

Reinig eerst langs de muren heen en ga dan stilletjes aan naar het midden van het lokaal, steeds tegen de richting van de wijzers van de klok in (m.a.w. draai steeds naar links toe). Bij elke "passage" moeten de borstel 3/5 overlappen met de voorgaande passage.

### Fig. C

Bij smalle bochten (1) moet u op circa 1 meter vóór de bocht de kraan voor de detergensoplossing sluiten. Vlak achter de bocht (2) moet de kraan terug worden geopend.

## TERMINE LAVORO (FIG.7)

Al termine del lavoro é necessario:

- Chiudere il rubinetto dell'acqua mediante la leva 6 (fig.2).
- Per le "macchine a batterie", sollevare le spazzole abbassando il pedale F.
- Per le "macchine a cavo 230V.AC" sollevare il basamento spazzola inclinando indietro la macchina Fig.G.
- Sollevare il tergipavimento mediante la leva 7 (fig.2).
- Spegnerne il motore spazzole mediante il pulsante 4 (fig.2).
- Spegnerne il motore aspirazione mediante il pulsante 3 (fig.2).
- Condurre la macchina nel luogo preposto allo scarico dell'acqua.
- Ruotare il commutatore d'avviamento a chiave 2 in posizione "0". (macchine a batteria)
- Scollegare il cavo di alimentazione a 230V.AC dalla presa di corrente (macchine a cavo)
- Sfilare il tubo di scarico A dalla propria fascetta di aggancio, svitare il tappo B e svuotare il serbatoio di recupero.



**Attenzione!**

**Per proteggersi da soluzioni pericolose eseguire questa operazione con l'utilizzo di guanti.**

- Lavare accuratamente le spazzole con un getto d'acqua.
- Lavare accuratamente il tergipavimento con un getto d'acqua.

## OPERAZIONI DA ESEGUIRE A LAVORO FINITO

### Pulizia serbatoio di recupero e filtro

- Svuotare completamente il serbatoio di recupero come precedentemente descritto.
- Sfilare il manicotto C dalla sede del coperchio D del filtro.
- Togliere il coperchio D completo di corpo filtro E, sottostante dal suo alloggiamento.
- Togliere il tubo di scarico A dalla propria fascetta di aggancio e svitare il tappo B.
- Pulire l'interno del serbatoio con un getto d'acqua.
- Sciacquare accuratamente il corpo filtro E con un getto d'acqua.
- Rimontare il tutto seguendo le procedure descritte in senso inverso.



**Pericolo !**

**Per la pulizia o la manutenzione delle macchine a cavo scollegare la spina di alimentazione dalla presa di corrente.**



**Pericolo gelo !**

**Con temperature a 0°C e inferiori, Verificare ed eventualmente togliere completamente l'acqua dai serbatoi e relative tubazioni al termine di ogni lavoro o se la macchina deve rimanere ferma per un determinato periodo di tempo.**



GO 531-531 T  
GO 552-552 T



GO 511 C

## BEËINDIGING VAN HET WERK

Na het beëindigen van de werkzaamheden moet u:

- De kraan terug sluiten met behulp van de handel 6 (fig.2).
- Til de borstels op door pedaal (F) naar beneden te duwen voor de machine met batterij
- Laat de machine schuin achterover hellen - fig. (G) voor de machine met 230 V.AC-kabel.
- De vloerwisser opheffen door de handel 7 (fig.2).
- Stop de borstelmotor met de drukknop 4 (fig.2).
- Stop de aanzuigmotor met de drukknop 3 (fig.2).
- De machine rijden naar de plaats voorzien voor de afvoer van de oplossing.
- De keuzeschakelaar voor opstarting met sleutel 2 op de stand "0" draaien.(machine met batterij)
- Ontkoppel de voedingskabel 230V AC van het stopcontact (machine met kabel)
- Haal de afvoerslang (A) uit zijn ophangbeugel, draai dop (B) los en leeg de opvangtank.



**Opgepast!**

**Gebruik handschoenen tijdens de uitvoering van deze werkzaamheden ter bescherming tegen gevaarlijke oplossingen.**

- Was de borstel zorgvuldig onder een waterstraal.
- Was de vloerveger zorgvuldig onder een waterstraal.

## HANDELINGEN UIT TE VOEREN NA DE BEËINDIGING VAN HET WERK

### Reiniging van het recuperatiereservoir en filter

- Ledig het recuperatiereservoir volledig zoals voorheen beschreven staat.
- Schuif het verbindingsstuk (C) uit de invoegplaats van het deksel (D) van de filter.
- Verwijder deksel (D) met bijbehorend filter (E).
- Haal de afvoerslang (A) uit zijn ophangbeugel en draai dop (B) los.
- Reinig de binnenkant van het reservoir met een waterstraal.
- Spoel de filterbehuizing zorgvuldig onder een waterstraal.
- Monteer alles terug door de bovenstaande handelingen in de omgekeerde volgorde uit te voeren.



**Gevaar!**

**Voor reinigings- of onderhoudswerkzaamheden van de machine met voedingskabel de stekker uit het stopcontact verwijderen.**



**Gevaar!**

**Bij temperaturen van 0° of lager, als de werkzaamheden stopgezet worden of indien de machine tijdens een bepaalde periode niet wordt gebruikt, moet het water in de tanken en relatieve buizen gecontroleerd worden en eventueel verwijderd worden.**

## Pulizia tergipavimento

Per ottenere una buona asciugatura il tergipavimento deve essere sempre ben pulito.

Procedere nel seguente modo:

- Sollevare il tergipavimento mediante la leva 7 (fig.2)
- Smontare il tergipavimento seguendo in modo inverso le istruzioni riportate nel capitolo “**PREPARAZIONE DELLA MACCHINA - Montaggio e regolazione del tergipavimento**”.
- Pulire accuratamente l'interno del tergipavimento con un getto d'acqua.
- Pulire accuratamente le gomme del tergipavimento con un getto d'acqua,
- Verificare lo stato di usura delle gomme ed eventualmente girarle o sostituirle (vedi capitolo- **OPERAZIONI DA ESEGUIRE A LAVORO FINITO - Sostituzione gomme tergipavimento**).
- Rimontare il tergipavimento seguendo le istruzioni riportate nel capitolo “**PREPARAZIONE DELLA MACCHINA - Montaggio e regolazione del tergipavimento**”.

## Pulizia delle spazzole

Per ottenere una buona pulizia delle spazzole occorre smontarle e lavarle con un getto d'acqua.

Per smontare le spazzole agire come descritto nel capitolo “**PREPARAZIONE DELLA MACCHINA - Smontaggio/ montaggio spazzole**”

## Sostituzione gomma paraspruzzi basamento spazzola

(Fig. 8)

Le macchine monospazzola sono dotate di una gomma paraspruzzi posta intorno alla spazzola.

Se lo stato del paraspruzzi necessita di essere sostituito procedere nel seguente modo:

- Svitare le viti 1 dalla placchetta in plastica 2.
- Togliere il paraspruzzi e sostituirlo.
- Rimontare il tutto ripetendo le operazioni descritte in senso inverso.



## Sostituzione gomme tergipavimento

Gomma anteriore:

Se la gomma anteriore del tergipavimento é usurata non si ottiene una buona aspirazione e la macchina non asciuga perfettamente.

Bisogna quindi sostituirla procedendo nel seguente modo:

- Sollevare il tergipavimento mediante la leva 7 (fig.2).
- Smontare il tergipavimento come descritto nel capitolo “**OPERAZIONI DA ESEGUIRE A LAVORO FINITO - Pulizia tergipavimento**”.
- Svitare le viti che bloccano il listello premigomma.
- Smontare il listello premigomma.
- Smontare la gomma e sostituirla.
- Rimontare il tutto eseguendo all'inverso le operazioni descritte.

Gomma posteriore:

Se la gomma posteriore del tergipavimento é usurata questa non asciuga bene. Bisogna quindi cambiare il bordo di asciugatura procedendo nel seguente modo:

- Sollevare il tergipavimento mediante la leva 7 (fig.2).
- Smontare il tergipavimento come descritto nel capitolo “**OPERAZIONI DA ESEGUIRE A LAVORO FINITO - Pulizia tergipavimento**”.
- Svitare le viti che bloccano il listello premigomma.
- Smontare il listello premigomma per le macchine con tergipavimento diritto.
- Svitare i pomelli di fermo per le macchine con tergipavimento a “V”.
- Girare la gomma o eventualmente sostituirla.
- Rimontare il tutto eseguendo all'inverso le operazioni descritte.
- Regolare l'altezza del tergipavimento come descritto nel capitolo “**PREPARAZIONE DELLA MACCHINA - Montaggio e regolazione tergipavimento**”.

## **Reiniging van de vloerveger**

Voor een goede droging van de vloer moet de vloerveger steeds schoon zijn.

Ga als volgt te werk:

- Breng de vloerveger omhoog door de handel 7 (fig. 2).
- Demonteer de vloerveger door de handelingen beschreven in het hoofdstuk “**VOORBEREIDING VAN DE MACHINE – Montage en instelling van de vloerveger**” in de omgekeerde volgorde uit te voeren.
- Reinig de binnenkant van de vloerveger grondig met behulp van een waterstraal.
- Reinig de rubbertjes van de vloerveger grondig met behulp van een waterstraal.
- Controleer of de rubbertjes niet versleten zijn en draai ze om of vervang ze indien nodig (zie hoofdstuk “**HANDELINGEN UIT TE VOEREN NA DE BEËINDIGING VAN HET WERK - Vervanging van de rubbertjes van de vloerveger**”).
- Monteer de vloerveger terug door de handelingen vermeld in het hoofdstuk “**VOORBEREIDING VAN DE MACHINE – Montage en instelling van de vloerveger**” uit te voeren.

## **Reiniging van de borstels**

Opdat de borstels goed zouden kunnen reinigen moeten zij gedemonteerd en gereinigd worden met behulp van een waterstraal. Ga als volgt te werk om de borstels te demonteren.

### **Vervanging van de spatlap van de borstelbasis (fig. 8)**

De machines met één borstel zijn voorzien van een spatlap die zich rondom de borstel bevindt.

Indien deze versleten is moet hij op de volgende wijze vervangen worden:

Draai de schroeven 1 uit plastic plaatje 2 los.

Verwijder en vervang de spatlap.

Monteer alles terug door de bovenstaande handelingen in de omgekeerde volgorde uit te voeren.

## **Vervanging van de rubbertjes van de vloerveger**

*Voorste rubbertje:*

Indien het voorste rubbertje van de vloerveger versleten is zal de vloeistof niet goed aangezogen kunnen worden en zal de machine de vloer niet goed kunnen drogen.

Dit onderdeel moet in dit geval op de volgende wijze vervangen worden:

- Breng de vloerveger omhoog door de handel 7 (fig. 2).
- Demonteer de vloerveger zoals beschreven staat in het hoofdstuk “**HANDELINGEN UIT TE VOEREN NA DE BEËINDIGING VAN HET WERK - Reiniging van de vloerveger**”.
- Draai de bevestigingsschroeven van de lijst die het rubbertje blokkeert los.
- Demonteer deze lijst.
- Demonteer het rubbertje en vervang het eventueel.
- Monteer alles terug door de bovenstaande handelingen in de omgekeerde volgorde uit te voeren.

*Achterste rubbertje:*

Indien het achterste rubbertje van de vloerveger versleten is zal deze de vloer niet goed kunnen drogen. Dit onderdeel moet in dit geval op de volgende wijze vervangen worden:

- Breng de vloerveger omhoog door de handel 7 (fig. 2).
- Demonteer de vloerveger zoals beschreven staat in het hoofdstuk “**HANDELINGEN UIT TE VOEREN NA DE BEËINDIGING VAN HET WERK - Reiniging van de vloerveger**”.
- Draai de bevestigingsschroeven van de lijst die het rubbertje blokkeert los.
- Demonteer deze lijst voor de machines met een rechte vloerveger.
- Draai de draaiknoppen voor blokkering los voor de machines met een V-vormige vloerveger.
- Draai het rubbertje om
- Monteer alles terug door de bovenstaande handelingen in de omgekeerde volgorde uit te voeren.

Stel de hoogte van de vloerveger in zoals beschreven wordt in het hoofdstuk “**VOORBEREIDING VAN DE MACHINE – Montage en instelling van de vloerveger**”.

## Carica delle batterie (Fig.9)

Il connettore di accoppiamento del carica batterie viene consegnato con la macchina e deve essere montato sui cavi del caricabatterie.

Se la spia dello stato di carica 1b segna luce rossa (fig.2 - macchine a batteria senza trazione) o se sul display 1a (fig.2) la percentuale di carica della batteria è al 0% (macchine a trazione), occorre procedere alla ricarica delle batterie nel seguente modo per non provocare danni alle batterie:

- Staccare la spina 1 dalla presa 2.
- Innestare nella spina 1 la presa 3 collegata al carica batterie da 24 V.
- completata la carica staccare la presa 3 e ricollegare la spina 1 alla presa 2.
- Ogni 8 ore controllare il livello dell'elettrolito nelle batterie al piombo-acido ed eventualmente rabboccare con acqua distillata.
- Se la macchina non viene usata in modo continuo occorre sottoporla ad una carica di rinfresco almeno una volta ogni 30 giorni.

**!** **Attenzione!**

**Non lasciare mai le batterie completamente scariche, anche se la macchina non viene usata. Rimuovere il serbatoio di recupero ed eseguire la carica in un luogo coperto e ben aerato.**

**Non usare fiamme libere e non fumare in prossimità delle batterie.**

**Fare attenzione al liquido perché corrosivo.**

**Non provocare scintille in vicinanza delle batterie.**

**I gas delle batterie sono esplosivi, non provocare cortocircuiti, non invertire le polarità.**

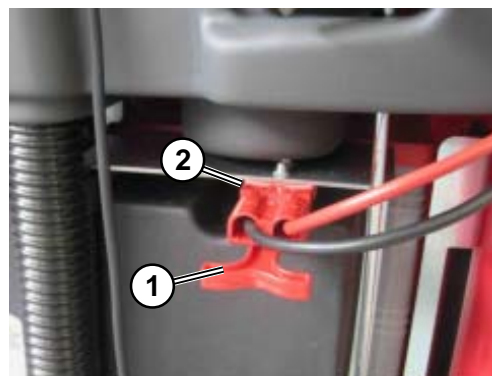

## Opladen van de batterijen (fig. 9)

De connector voor aansluiting van de batterijlader wordt samen met de machine geleverd en moet aan de draden van de batterijlader aangesloten worden.

Om schade aan de batterijen te vermijden moet u, wanneer het controlelampje 1b van de batterijlader rood is (fig.2 - machine met batterijen zonder tractie) of als op de display 1a (fig.2) het percentage van de lading 0% is (machine met tractie) de batterijen op de volgende wijze herladen:

- Trek de stekker 1 uit het contact 2.
- Steek de stekker 1 in het contact 3, verbonden met de batterijlader van 24 V.
- Trek de stekker 1 uit het contact 3 nadat de accu's volledig opgeladen zijn en steek hem terug in het contact 2.
- Om de 8 uur moet u het elektrolytniveau in lood-zuur batterijen controleren en eventueel bijvullen met gedistilleerd water.
- Indien de machine niet gebruikt wordt voor een langdurige periode moet u ze om de 30 dagen onderwerpen aan een "refresh" laadbeurt.



### **Opgepast!**

***De batterijen mogen nooit volledig leeg zijn, ook al wordt de machine niet gebruikt. Verwijder de opvangtank en laad de batterij op in een overdekte en goed geventileerde ruimte. In de buurt van de batterijen mogen er zich geen vrije vlammen bevinden en mag er niet gerookt worden.***

***Pas op voor de corrosieve vloeistof!***

***In de buurt van de batterijen mogen geen vonken worden opgewekt.***

***De gassen aanwezig in de accu's zijn explosief. Veroorzaak geen korstsluiting en draai de polariteit niet om.***

## CRUSCOTTO E SCHEDA CONTROLLO ELETTRONICO “Macchine a batteria con trazione” (Fig.10)

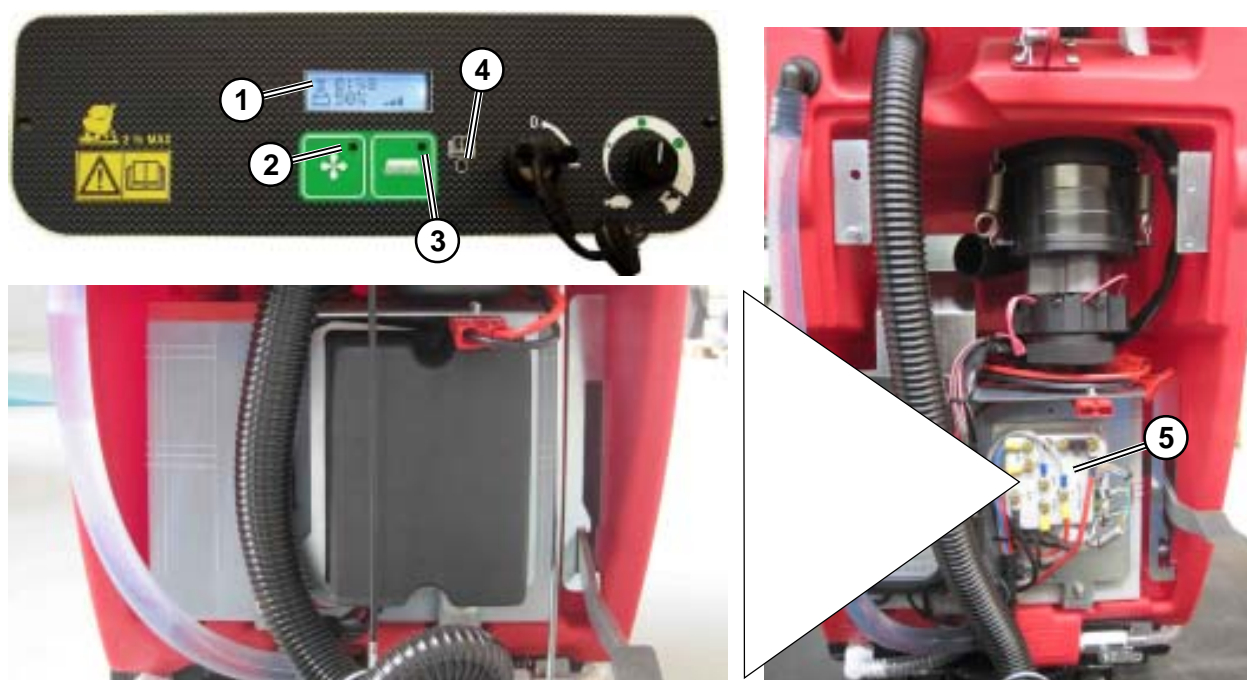

### 1. Display multifunzione

Sul display viene monitorato il contatore, la carica della batteria (0-100%) con relativa barra percentuale, la diagnostica (codici) errori. (vedi DIAGNOSTICA ERRORI)

### 2. Pulsante con Led comando aspirazione

l'attivazione della funzione è visualizzata dal led posto sul pulsante, la successiva pressione sullo stesso consente lo spegnimento del motore aspirazione con un ritardo pre-impostato da parametro, durante questo tempo il led lampeggia.

NB: L'aspirazione può esser disabilitata dall'intervento della protezione termica, in questo caso è necessario spegnere e riaccendere la macchina.

La funzione aspirazione è riattivabile entro mezzo secondo dopo l'ultimo spegnimento.

il livello di batteria scarica (con tempo pre-impostato da parametro) disabilita la funzione aspirazione

### 3. Pulsante con Led comando spazzole

l'attivazione della funzione è visualizzata dal led posto sul pulsante, lo stesso comanda le spazzole e l'elettrovalvola acqua dopo un ritardo pre-impostato da parametro. lo spegnimento avviene alla successiva pressione del pulsante con la seguente temporizzazione:

- spegnimento dell'elettrovalvola
- ritardo pre-impostato da parametro
- spegnimento motore spazzole

NB: Le spazzole si attivano solo se la macchina è in movimento, le spazzole possono esser disabilitate dall'intervento della protezione termica, in questo caso è necessario spegnere e riaccendere la macchina.

Se la macchina non è più in movimento e la funzione spazzole è attiva, l'elettrovalvola e il motore spazzole si spegnono automaticamente dopo un tempo pre-impostato da parametro.

il livello di batteria scarica (mantenuto per un tempo pre-impostato da parametro) disabilita la funzione spazzole spegnendo il motore e l'elettrovalvola acqua consentendo di ultimare l'asciugatura sul pavimento prima che la batteria sia completamente scarica.

### 4. Led anomalie

il led lampeggia in caso di anomalie alla macchina.(vedi DIAGNOSTICA ERRORI)

### 5. Scheda controllo elettronico

Controlla la trazione e le funzioni della macchina.



---

## **DASHBOARD EN ELEKTRONISCHE BESTURINGSKAART**

### **“Machines met batterijen en tractie”**

#### **(Fig.10)**

### **1. Multifunctie display**

Op de display kan de uurteller, de lading van de batterij (0-100%) met relatieve percentagebalk, de foutdiagnostiek (codes) gecontroleerd worden. (zie FOUTDIAGNOSTIEK)

### **2. Druknop met Led zuigcommando**

Indien de functie actief is, wordt dit aangeduid via de led op de drukknop. Indien er opnieuw wordt op gedrukt, zal de zuigmotor met een via parameter vooringestelde vertraging uit gaan. Tijdens deze tijdsduur zal de led knipperen.

NB: De zuiging kan onderbroken worden door de ingreep van een thermische beveiliging, het is in dit geval noodzakelijk de machine uit te schakelen en weer in te schakelen. De zuigfunctie kan opnieuw geactiveerd worden binnen een halve seconde na de laatste uitschakeling.

het ontladen batterijpeil (met een via parameter vooringestelde tijd) deactiveert de zuigfunctie

### **3. Druknop met Led zuigcommando**

Indien de functie actief is, wordt dit aangeduid via de led op de drukknop die tevens de borstels en de elektroklep van het water stuurt na een via parameter vooringesteld vertraging. Indien opnieuw op de knop wordt gedrukt, wordt het apparaat met de volgende timing uitgeschakeld:

- uitschakeling van de elektroklep
- via parameter vooringestelde vertraging
- uitschakeling borstelmotor

NB: De borstels komen enkel in werking indien de machine in beweging is. De borstels kunnen gedeactiveerd worden door de ingreep van een thermische beveiliging, het is in dit geval noodzakelijk de machine uit te schakelen en weer in te schakelen.

Indien de machine niet meer in beweging is en de borstelfunctie actief is, zullen de elektroklep en de borstelmotor na een via parameter vooringestelde tijd automatisch uitgaan.

het ontladen batterijpeil (behouden voor een via parameter vooringestelde tijd) deactiveert de borstelfunctie waardoor de motor en de elektroklep van het water worden uitgeschakeld zodat de vloer kan gedroogd worden vooraleer de batterij volledig op is.

### **4. Led storingen**

de led knippert bij machinestoringen. (zie FOUTDIAGNOSTIEK)

### **5. Elektronische besturingskaart**

Beheert de tractie en de functies van de machine

## CONFIGURAZIONE PARAMETRI

### Configurazione del tipo di batteria (macchine con trazione)

Se si vogliono installare sulla macchina batterie al "PIOMBO ACIDO e/o GEL" è possibile modificare i parametri relativi al tipo di batteria, procedere come segue:

- All'accensione durante la visualizzazione del modello macchina e del software" premere e mantenere premuto il pulsante aspirazione e contemporaneamente premere quattro volte il pulsante spazzole, in questo modo si accede al menù "GESTIONE PARAMETRI".

1- PARAMETRI

2- CONTRASTO DISPLAY\* (selezionabile con il pulsante spazzole - il valore si incrementa con il pulsante aspirazione e si decrementa con il pulsante spazzole - la conferma del valore avviene dopo aver premuto contemporaneamente i pulsanti spazzola e aspirazione.

Premendo il pulsante aspirazione si accede al menù modifica parametri:

1- PARAMETRI STANDARD

2- PARAMETRI AVANZATI (NB: questi parametri non devono essere modificati, contattare se necessario il servizio assistenza tecnica RCM)

PARAMETRI STANDARD (selezionabile con il pulsante aspirazione)

i parametri si scorrono con il pulsante spazzole (=incremento) e/o il pulsante aspirazione (=decremento)  
Per la modifica del parametro premere contemporaneamente i pulsanti "aspirazione e spazzole", successivamente per variare il valore premere il pulsante spazzole (=incremento) e/o il pulsante aspirazione (=decremento).

Per confermare il valore scelto premere contemporaneamente i pulsanti "spazzole e aspirazione".

1°

Parametro -Tipo di batteria "TipoBatt"

Default: 1(Pb) per batterie al Piombo Acido;

0(Gel) per batterie al Gel.

2° (Non variare questo parametro rivolgersi al servizio assistenza tecnica RCM)

Parametro - Tempo per lo spegnimento elettrovalvola acqua e successivamente motore spazzole "OFFTime"

Default: 20

Min: 1

Max: 99

U.M: sec/10

2° (Non variare questo parametro rivolgersi al servizio assistenza tecnica RCM)

Parametro - Tempo di attesa tra disattivazione della funzione di aspirazione e spegnimento effettivo del motore aspirazione "OFFTime".

Default: 30

Min: 0

Max: 999

U.M: sec/10

## PARAMETERCONFIGURATIE

### Configuratie van het batterijtype (machine met tractie)

Indien men wenst op de machine LOOD-ZUUR-batterijen en/of GEL-batterijen te monteren, kunnen de parameters m.b.t. het

batterijtype als volgt gewijzigd worden:

- Bij inschakeling, tijdens de weergave van het machinemodel en het type software, moet de drukknop voor zuiging blijvend

ingedrukt worden terwijl vier maal op de borsteldrukknop wordt gedrukt. Op deze wijze bereikt men het menu

“PARAMETERBEHEER”.

1- PARAMETERS

2- DISPLAYCONTRAST\* (selecteerbaar via de borsteldrukknop – de waarde neemt toe via de zuigdrukknop en neemt af via de borsteldrukknop – de bevestiging van de waarde geschiedt nadat gelijktijdig de borstel- en zuigdrukknoppen werden ingedrukt.

Door op de zuigdrukknop te drukken gaat men naar het menu voor wijziging van de parameters:

STANDAARD PARAMETERS

2- GEAVANCEERDE PARAMETERS (NB: deze parameters mogen niet gewijzigd worden, neem indien nodig contact op met de technische dienst van RCM)

STANDAARD PARAMETERS (selecteerbaar via de zuigdrukknop)

de parameters kunnen gerold worden via de borsteldrukknop (=toename) en/of de zuigdrukknop (=afname)

Om de parameter te wijzigen moeten de zuig- en borsteldrukknoppen gelijktijdig ingedrukt worden, om vervolgens de waarde te wijzigen moet de borsteldrukknop (=toename) en/of de zuigdrukknop (=afname) ingedrukt worden.

Om de gekozen waarde te bevestigen, moeten de borstel- en zuigdrukknoppen gelijktijdig ingedrukt worden.

1°

Parameter – Batterijtype “TypeBatt”

Standaard: voor lood-zuur-batterijen;

0(Gel) voor Gel-batterijen.

2° (Wijzig deze parameter niet, richt u tot de technische dienst van RCM)

Parameter – Uitschakeltijd elektroklep water en vervolgens borstelmotor “OFFTime”

Standaard: 20

Min: 1

Max: 99

U.M: sec/10

2° (Wijzig deze parameter niet, richt u tot de technische dienst van RCM)

Parameter – Wachtijd tussen de deactivering van de zuigfunctie en de effectieve uitschakeling van de zuigmotor “OFFTime”.

Standaard: 30

Min: 0

Max: 999

U.M: sec/10

---

## DIAGNOSTICA ERRORI (macchine a batteria con trazione)

Il display provvede anche la visualizzazione delle anomalie sostituendo temporaneamente la visualizzazione riservata al contaore. Le principali anomalie che potrebbero verificarsi sono elencate nella tabella seguente:

Codice visualizzato	Descrizione errore	Versione macchina
- 20	Raggiunta temperatura massima	V. macchina <b>con</b> trazione
- 40	12T trazione	V. macchina <b>con</b> trazione
- 50	12T aspirazione	V. macchina <b>con</b> trazione
- 60	12T spazzole	V. macchina <b>con</b> trazione
- 70	Macchina in STAND-BY	V. macchina <b>con</b> trazione
- 80	Batteria al minimo	V. macchina <b>con</b> trazione
- 90	Batteria al massimo	V. macchina <b>con</b> trazione
- 120	Soglia stop spazzole	V. macchina <b>con</b> trazione
- 130	Soglia stop aspirazione	V. macchina <b>con</b> trazione
- 140	Partenza non a 0	V. macchina <b>con</b> trazione

## FOOTDIAGNOSTIEK (machines met batterijen en tractie)

Op de display worden tevens de storingen weergegeven door tijdelijk de weergave voorbehouden voor de uurteller te vervangen. De voornaamste storingen die zouden kunnen optreden zijn in de volgende tabel vermeld:

<b>Weergegeven code</b>	<b>Foutbeschrijving</b>	<b>Machineversie</b>
- 20	Max. temperatuur bereikt	Machineversie met tractie
- 40	12T tractie	Machineversie met tractie
- 50	12T zuiging	Machineversie met tractie
- 60	12T borstels	Machineversie met tractie
- 70	Machine in STAND-BY	Machineversie met tractie
- 80	Batterij op minimumpeil	Machineversie met tractie
- 90	Batterij op maximumpeil	Machineversie met tractie
- 120	Drempel stop borstels	Machineversie met tractie
- 130	Drempel stop zuiging	Machineversie met tractie
- 140	Start niet op 0	Machineversie met tractie

## CARICA BATTERIE A BORDO (FIG.11 - OPZIONALE)



**Attenzione!**

Leggere il libretto istruzioni fornito in dotazione al carica batterie.

L'impianto elettrico ha una tensione di 24 V alimentata da un gruppo di due batterie da 12V (24V - MAX. 110Ah.)

La lavasciuga non deve essere mai utilizzata fino al completo esaurimento delle batterie. I tre led 1 posti sul carica batterie 2 indicano lo stato di carica della batteria, il display 3 sullo stesso, mostra le informazioni di carica della batteria.

Led Rosso = Batteria scarica.

Led Giallo = Batteria semicarica.

Led Verde = Batteria carica.

Collegare la spina 4 del carica batterie 2 sulla presa 5 di corrente a 220V.

Se il Led rosso lampeggia indica che le batterie sono scariche. Pertanto, ricaricare le batterie.

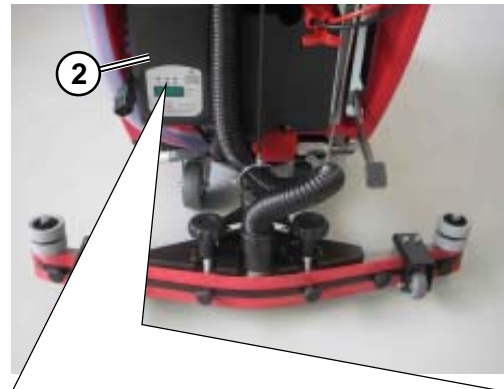
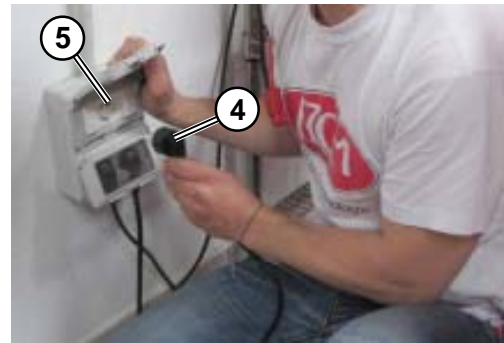

### Ricarica delle Batterie al Piombo Acido o al Gel.

Il carica batterie è predisposto sia per la ricarica delle batterie al piombo acido o per le batterie al gel.

Le impostazioni a secondo del tipo di batteria vanno eseguiti mediante gli interruttori (dipswitch) 6 posti sul carica batterie (vedi foto) facendo riferimento alla tabella "caricabatterie - CBHF1-SM 24V 12A configurazione dipswitch.

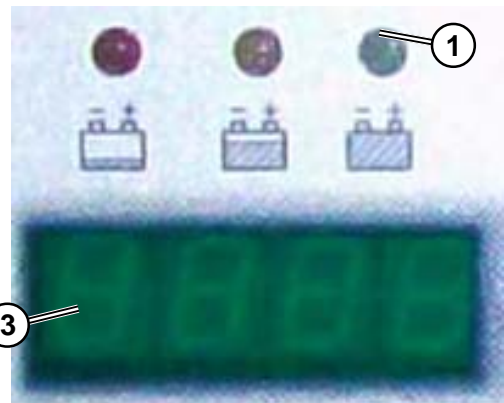

**Attenzione!**

Le macchine a batteria con e senza trazione sono predisposte per le batterie al PIOMBO ACIDO. Per installare le batterie al GEL bisogna procedere nel seguente modo:

*(macchine a batteria senza trazione)*

Sostituire la spia 1b (fig.2) con una nuova spia predisposta per batterie al GEL, e procedere con i settaggi dei dipswitch 6 sul caricabatterie.

*(macchine a batteria con trazione)*

Pre-configurare la macchina per le batterie al Gel modificando sul display il 1° parametro relativo al tipo di batteria come descritto in "CONFIGURAZIONE PARAMETRI, e procedere con i settaggi dei dipswitch 6 posti sul caricabatterie.

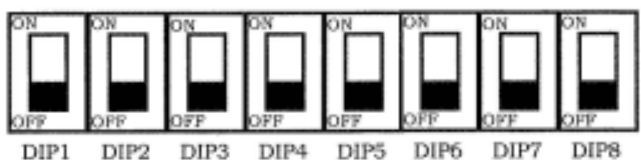

## INGEBOUWDE BATTERIJLADER (FIG.11 - OPTIONEEL)



**Opgepast!**

**Lees zorgvuldig instructiehandboek die bij de batterijlader zat.**

De spanning van het elektrisch systeem is 24V en de stroomtoevoer van 2 batterijen 12V (24V - Max. 110Ah)

Blijf nooit verder werken met de machine tot de batterijen volledig leeg zijn.

Drie leds 1 op de batterijlader 2 tonen de status van de lading van de batterijen en display 3 toont de informatie tijdens het laden.

Rood Led= Ontladen batterij.

Geel Led = Half-geladen batterij.

Groen Led = Volledig geladen batterij.

Verbind de stekker 4 van de batterijlader 2 met de 220 V voeler 5. Als de rode led oplicht zijn de batterijen leeg. Opladen van de batterijen.

### **Opladen van de Lood-Zuur of Gel batterijen.**

De batterijlader is voorbestemd om lood-zuur of gelbatterijen op te laden. De instellingen voor het type van batterij moeten worden gedaan met behulp van de schakelaars (dipswitches) 6 op de batterijlader (zie foto) en raadpleeg hierbij de tabel "**batterijlader - CBHF1-SM 24V 12A configuratie dip switch**".



**Opgepast!**

***De machines met batterij, met en zonder tractie, zijn toegerust voor LOOD-ZUUR-batterijen. De GEL-batterijen worden als volgt geïnstalleerd:***

***(machines met batterijen zonder tractie)***

***Vervang de controlelamp 1b (fig.2) met een nieuwe controlelamp, toegerust voor GEL-batterijen, en ga verder met de instellingen van de dipswitches 6 op de batterijlader.***

***(machines met batterijen en tractie)***

***Stel de machine in voor Gel-batterijen door op de display de 1° parameter m.b.t. het batterijtype te wijzigen, zoals beschreven in "PARAMETERCONFIGURATIE" en vervolg met de instellingen VAN de dipswitches 6 op de batterijlader.***

## Configurazione dipswitch 6 sul caricabatterie - CBHF1-SM 24V 12A (Fig.11)

Nelle seguenti tabelle sono riportati tutti i settaggi dei dipswitch per la programmazione del carica batterie CBHF1-SM 24V 12A.

DIP 1, DIP 2, DIP 3, DIP 4 per la selezione della CURVA DI CARICA.

DIP 5, DIP 6, DIP 7 con CURVA DI CARICA 11 selezionata.

DIP 8, per la selezione del voltaggio batteria.

DIP 1	DIP 2	DIP 3	DIP 4	CURVA DI CARICA
ON	ON	ON	ON	0
>OFF	ON	ON	ON	1 (curva per batterie a trazione al Piombo Acido con liquido)
ON	OFF	ON	ON	2
OFF	OFF	ON	ON	3
ON	ON	OFF	ON	4
OFF	ON	OFF	ON	5
>ON	OFF	OFF	ON	6 (curva per batterie "AGM e GEL" sigillate, e altri costruttori)
OFF	OFF	OFF	ON	7
ON	ON	ON	OFF	8
OFF	ON	ON	OFF	9
ON	OFF	ON	OFF	10
>OFF	OFF	ON	OFF	11 (curva per batterie al GEL tipo "SONNENSCHHEIN, DETA" e altri costruttori.)
ON	ON	OFF	OFF	12
OFF	ON	OFF	OFF	13
ON	OFF	OFF	OFF	14
OFF	OFF	OFF	OFF	15

DIP 5	DIP 6	DIP 7	CORRENTE	DIP 8	VB
ON	ON	ON	4A	ON	12
OFF	ON	ON	8A	OFF	24
ON	OFF	ON	10A		
OFF	OFF	ON	12A		



## Configuratie dipswitches 6 op de batterijlader - CBHF1-SM 24V 12A (Fig.11)

In de volgende tabellen staan alle instellingen van de "dipswitches" voor de programmering van de batterijlader CBHF1-SM 24V 12A.

DIP 1, DIP 2, DIP 3, DIP 4 voor de selectie van de OPLAADKROMME.

DIP 5, DIP 6, DIP 7 voor de selectie van de STROOM.

DIP 8, voor de selectie van de batterijspanning.

DIP 1	DIP 2	DIP 3	DIP 4	OPLAADKROMME
ON	ON	ON	ON	0
>OFF	ON	ON	ON	1 (Oplaadkromme voor LOOD-ZUUR tractiebatterijen [met vloeistof])
ON	OFF	ON	ON	2
OFF	OFF	ON	ON	3
ON	ON	OFF	ON	4
OFF	ON	OFF	ON	5
>ON	OFF	OFF	ON	6 (Oplaadkromme voor AGM en GEL (afgedichte) batterijen en andere fabrikanten)
OFF	OFF	OFF	ON	7
ON	ON	ON	OFF	8
OFF	ON	ON	OFF	9
ON	OFF	ON	OFF	10
>OFF	OFF	ON	OFF	11 (Oplaadkromme voor AGM en GEL (afgedichte) batterijen en andere fabrikanten.)
ON	ON	OFF	OFF	12
OFF	ON	OFF	OFF	13
ON	OFF	OFF	OFF	14
OFF	OFF	OFF	OFF	15

DIP 5	DIP 6	DIP 7	STROOM	DIP 8	VB
ON	ON	ON	4A	ON	12
OFF	ON	ON	8A	OFF	24
ON	OFF	ON	10A		
OFF	OFF	ON	12A		

## NORME DI MANUTENZIONE E CONTROLLI

**Nota generale:**

**Per qualsiasi manutenzione, revisione o riparazione, impiegare personale specializzato o rivolgersi a una officina autorizzata.**

Operazioni periodiche di controllo e manutenzione		Da effettuarsi ogni ore			
		8	40	150	500
1	Controllo liquido batterie	*			
2	Verifica usura carboncini motore aspirazione			*	
3	Controllare carboncini motore spazzole				*
4	Controllare carboncini motore trazione (GO con trazione)				*
5	Controllare e pulire motore trazione (GO con trazione)		*		
6	Pulire filtro serbatoio di recupero	*			
7	Togliere depositi e impurità dal tubo scarico residui liquidi	*			
8	Controllare che le gomme del tergipavimento abbiano lo spigolo di contatto integro, altrimenti sostituirle.	*			
9	Controllare la tensione della cinghia trazione spazzole (per le macchine a due spazzole)			*	

## NORMEN VOOR ONDERHOUD EN CONTROLES

**Algemene opmerking:**

**Voor alle onderhoudswerkzaamheden, inspecties of herstellingen mag u uitsluitend beroep doen op gespecialiseerd personeel of moet u zich wenden tot één van onze geautoriseerde diensten.**

Periodieke controles en onderhoud		Uit te voeren elke ... uur			
		8	40	150	500
1	Controle van de accuvloeistof	*			
2	Controle van de slijtage op de borstels van de aanzuigmotor			*	
3	Controle van de borstels van de borstelmotor				*
4	Controle van de borstels van de tractiemotor (GO met Tractie systeem)				*
5	Controle en reiniging van de tractiemotor GO met Tractie systeem)		*		
6	Reiniging van de opvangtankfilter	*			
7	Verwijdering van afzettingen en onzuiverheden aanwezig in de afvoerslang voor afvalvloeistof	*			
8	Controle of contactspie van de rubbertjes van de vloerveger intact is en vervanging indien nodig.	*			
9	Controle van de riemspanning op de drijfriem van de borstels (voor machines met twee borstels)			*	

RICERCA DEI GUASTI		
DIFETTO	CAUSA	RIMEDIO
il tergilavaggio non asciuga perfettamente	tubi collegamento serbatoio recupero staccati	ricollegare tubi
	tergilavaggio regolato male	regolare inclinazione e altezza
	gomme tergilavaggio usurate	girare o sostituire le gomme
	tubo aspirazione intasato	smontare il tubo e pulirlo perfettamente
	perdita di aspirazione	eliminare perdita
	filtro in aspirazione intasato	pulire filtro
	guarnizione per coperchio filtro aspirazione danneggiata	sostituire guarnizione
	un corpo estraneo si è incastrato nel tergilavaggio	rimuovere il corpo estraneo
spruzza acqua in corrispondenza delle fughe fra le piastrelle	il tergilavaggio è stato montato con le frecce rivolte all'indietro	regolare tergilavaggio rimontare tergilavaggio con le frecce nella direzione di marcia
la soluzione detergente non scende o ne scende poca sulle spazzole	tubicino passaggio acqua dentro la spazzola intasato	pulire tubicino
la macchina non pulisce bene	spazzole completamente usurate	sostituire con nuove spazzole
	detergente non adatto	sostituire detergente
	spazzole non adatte al tipo di pavimento	usare spazzole adatte
	pattinamento della cinghia comando spazzole	tendere la cinghia
	velocità di lavoro elevata	rallentare
la macchina non si avvia  (1) MACCHINA BATTERIA  (2) MACCHINA A CAVO 230V.AC	(1) chiave di avviamento non girata	girare la chiave verso destra
	batterie e tensione rete non connesse	collegare spina
	le batterie sono scariche	controllare la carica e se occorre, ricaricarle
	* fusibile bruciato	controllare o sostituire i fusibili se necessario. <b>*Attenzione! non usare mai fusibili di valore più alto, si rischierebbe di provocare danni meccanici ed elettrici. Se i fusibili bruciano ripetutamente, significa che la macchina ha un difetto, CONSULTARE IL SERVIZIO DI ASSISTENZA AUTORIZZATO.</b>
	(2) cavo a 230V.AC non collegato	collegare cavo alla rete domestica
la trazione della macchina non funziona (macchina con trazione)	connessione elettrica staccata	ripristinare connessione
	scheda trazione difettosa	controllare e/o sostituire
il motore di aspirazione si spegne o non si avvia	motore non connesso	ripristinare connessione
	* fusibile bruciato	controllare e/o sostituire fusibile

OPSPORING VAN DE PROBLEMEN		
PROBLEEM	OORZAAK	OPLOSSING
de vloerwisser droogt de vloer niet goed	verbindingsslangen van het recuperatiereservoir losgekoppeld	verbind de slang
	vloerwisser slecht ingesteld	stel de hellingshoek en hoogte correct in.
	rubbertjes van de vloerwisser versleten	roter of Vervang de rubbertjes.
	aanzuigslang verstopt	demonteer de slang en reinig hem zorgvuldig
	verlies van afzuiging	verwijderen van de verlies van afzuiging
	aanzuigfilter verstopt	reinig de filter.
	pakking van het deksel van de aanzuigfilter beschadigd	vervang de pakking.
	vreemd lichaam verstrikt tussen de vloerwisser	verwijder het vreemde lichaam.
water aanwezig in de voegen tussen de tegels	de vloerwisser werd gemonteerd met de pijltjes naar achter toe gericht.	stel de vloerwisser correct in. monteer de vloerwisser correct met de pijltjes gericht volgens de vorderingzin
de detergensoplossing komt niet op de borstels of er komt te weinig detergensoplossing op de borstels	slangetje voor aanvoer van de oplossing binnenin de borstels verstopt	reinig het slangetje.
de machine maakt niet goed schoon	borstels versleten	vervang ze door nieuwe borstels.
	detergens niet geschikt.	vervang het type detergens.
	borstels niet geschikt voor het type vloer	gebruik een geschikt type van borstels.
	drijfriem van de borstels slaat door	span de riemen aan.
	te hoge werksnelheid	vertraag de werksnelheid.
de machine start niet op  (1) MACHINE MET BATTERIJ  (2) MACHINE MET STROOMSKABEL 230V.AC	(1) de sleutel voor opstarting werd niet omgedraaid	draai de sleutel naar rechts toe.
	batterijen en netspanning niet aangesloten	sluit de stekker aan.
	batterijen leeg.	controleer of de accu's zijn opgeladen en laad ze terug op indien nodig
	* zekering doorgebrand	controleer de zekering(en) en vervang hem (ze) indien nodig. <b>*Opgepast!</b> gebruik nooit zekeringen met een hogere waarde; daardoor zou er mechanische en elektrische schade kunnen ontstaan. Indien de zekeringen herhaaldelijk doorbranden betekent dit dat de machine defect is. CONTACTEER IN DIT GEVAL DE TECHNISCHE BUSTAND..
	(2) stroomkabel 230V.AC niet aangesloten	sluit de kabel aan het stroomnet
de Tractiesysteem werkt niet (machine met tractiesysteem)	elektrische aansluiting onderbroken	herstel de aansluiting.
	printplaat voor tractiesysteem, defecte	controleer de printplaat en vervang hem indien nodig.
de aanzuigmotor valt stil of start niet	motor niet aangesloten.	herstel de aansluiting.
	* zekering doorgebrand	controleer de zekering en vervang hem indien nodig.

## SCHEMA ELETTRICO GO 511C

(macchina a cavo 230V.AC - fig.11)

### Legenda:

- 1) Spina
  - 2) Interruttore aspirazione
  - 3) Interruttore spazzola
  - 4) Interruttore resettabile
  - R -Relé
  - M1 -Motore aspirazione
  - M2 -Motore spazzola
  - L1 -Spia macchina sotto tensione
- F1 -Fusibile 2A Cruscotto  
 F2 -Fusibile 6A Motore aspirazione  
 F3 -Fusibile 8A Motore spazzole

### Colore cavi:

- A-azzurro  
 B-bianco  
 BR-bianco/rosso  
 C-arancione  
 G-giallo  
 GV-giallo/verde  
 H-grigio  
 HL-grigio/blu  
 HR-grigio/rosso  
 L-blu  
 M-marrone  
 N-nero  
 R-rosso  
 RN-rosso/nero  
 S-rosa  
 V-verde  
 Z-viola

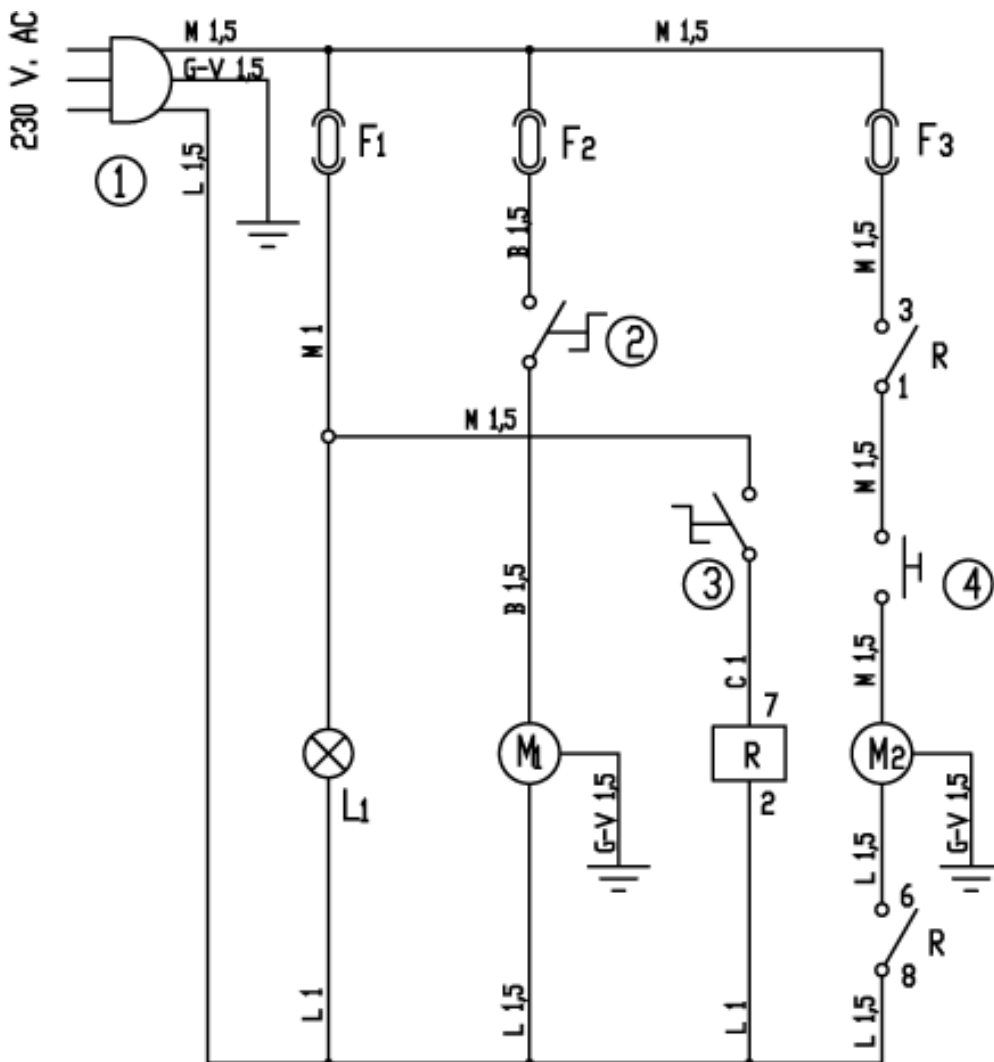

A19\_1578

---

## ELEKTRISCH SCHEMA GO 511C

(Máchine met voedingskabel 230 VAC - Fig. 11)

### Elektrisch materieel:

- 1) Stekker
  - 2) Schakelaar voor aanzuiging
  - 3) Schakelaar voor borstels
  - 4) Uitschakelknop voor was - en droogautomaat
- R – Relais  
M1 – Aanzuigmotor  
M2 – Motor voor borstel  
L1 – Controlelampje machine onder spanning
- F1 - Zekering 2A Instrumentenbord  
F2 - Zekering 6A Aanzuigmotor  
F3 - Zekering 8A Motor voor borstel

### Kabels Kleur:

- A-Lichtblauw
- B-Wit
- BR-Wit/rood
- C-Oranje
- G-Geel
- GV-Geel/Groen
- H-Grijs
- HL-Grijs/Blauw
- HR-Grijs/Rood
- L-Blauw
- M-Bruin
- N-Zwart
- R-Rood
- RN-Rood/Zwart
- S-Rose
- V-Groen
- Z-Paars

**SCHEMA ELETTRICO GO 531 - 552**

**(macchina a batteria senza trazione - Fig.12)**

**Legenda:**

- B. Batteria 12V
- S1. Spia batteria
- Int.1. Pulsante aspirazione
- Int.2. Pulsante spazzola/e
- Int.3. Interruttore avviamento a chiave
- R1. Relé aspirazione
- R2. Relé spazzola/e
- M1. Motore aspirazione

- M2. Motore spazzola/e
- T1. Termica motore spazzola/e
- E1. Elettrovalvola acqua (optional)
- F1. Fusibile 20A motore aspirazione
- F2. Fusibile 30A motore spazzola/e
- F3. Fusibile 3A servizi aux.(bobine,relé, etc)
- SP. Spina+Presca 50A

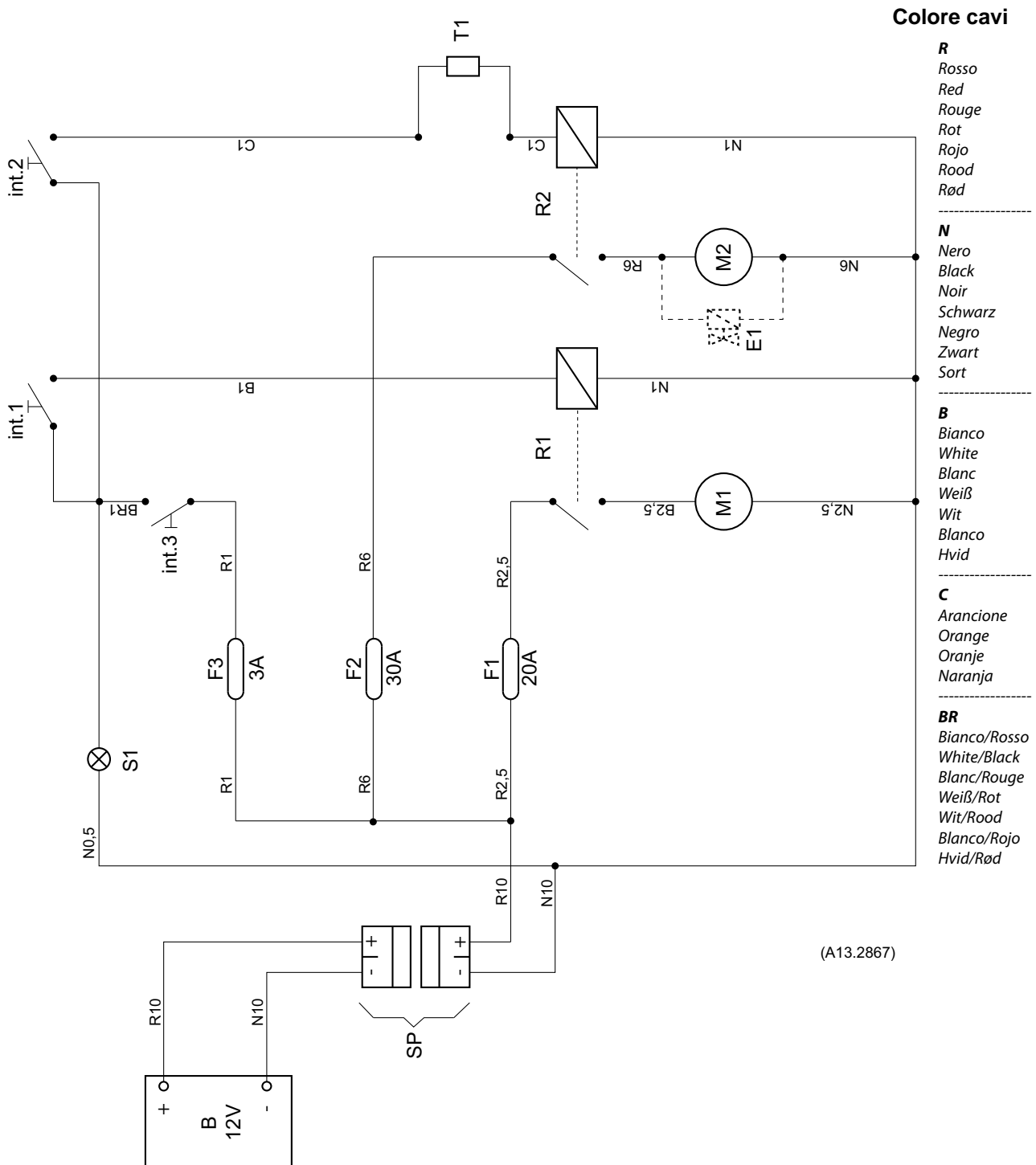



---

## ELEKTRISCH SCHEMA GO 531 - 552

(Máchine met batterij zonder aandrijving - Fig.12)

### Elektrisch materieel:

B. Batterij 12V  
S1. Batterij-indicatielampje  
Int.1. Zuig knop  
Int.2. Borstel knop  
Int.3. Starter schakelaar  
R1. Zuig relay  
R2. Borstel relay  
M1. Zuig motor  
M2. Borstel motor  
T1. Thermische bescherming voor borstel motor  
E1. Water solenoïde ventiel (optie)  
F1. Zekering 20A voor zuig motor  
F2. Zekering 30A voor borstel motor  
F3. Zekering 3A voor zekering voor de ondersteunende diensten (Spoel, relé, enz.)  
SP. Stekker+Stopcontact 50A

### Kabels Kleur:

Zie elektrisch schema

# SCHEMA ELETTRICO GO 531 T - 552 T

(Macchine a batteria con trazione - Fig. 13)

## Legenda:

- |                                       |  |
|---------------------------------------|--|
| 1) Interruttore a chiave              | 7) Motore trazione                     |
| 2) Pulsanti marcia avanti/indietro    | 8) Batteria                            |
| 3) Potenziometro regolazione velocità | 9) Elettrovalvola                      |
| 4) Tastiera/Display                   | 10) Centralina VIKI RCM                |
| 5) Motore spazzole                    | 11) Fusibile 70A                       |
| 6) Motore aspirazione                 | 12) Caricabatterie on board (optional) |

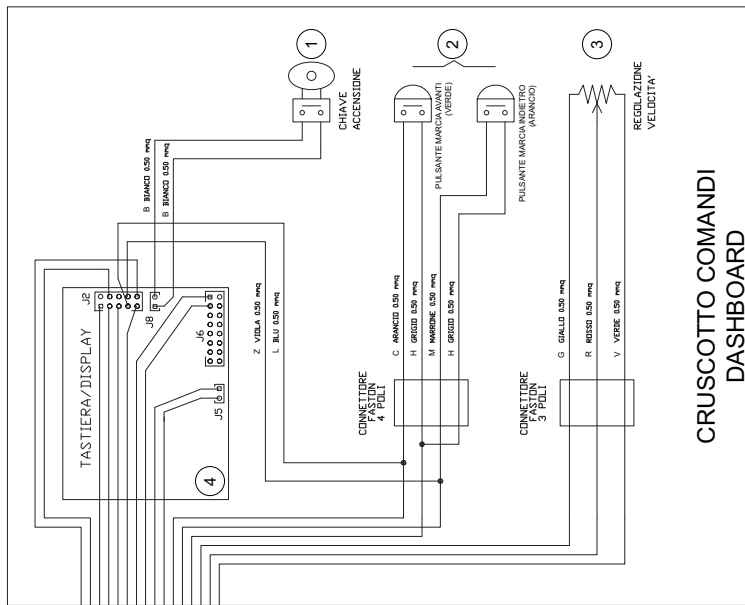

## Colore cavi:

- A-azzurro
- B-bianco
- BR-bianco/rosso
- C-arancione
- G-giallo
- GV-giallo/verde
- H-grigio
- HL-grigio/blu
- HR-grigio/rosso
- L-blu
- M-marrone
- N-nero
- R-rosso
- RN-rosso/nero
- S-rosa
- V-verde
- Z-viola

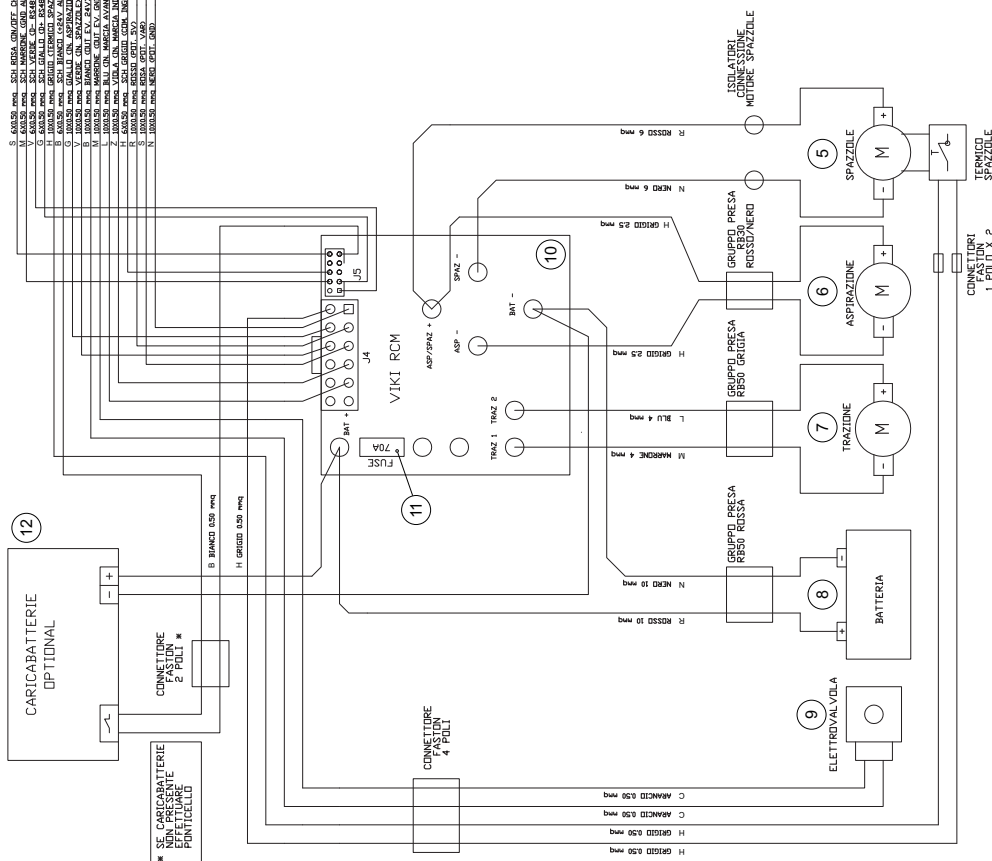

---

## ELEKTRISCH SCHEMA GO 531 T - 552 T

(Máchine met batterij en tractie - Fig. 13)

### Elektrisch materieel:

- 1) Contactsleutel
- 2) knoppen voor voorwaartse en omgekeerde richting
- 3) Voorwaartse snelheid afstelling potentiometer
- 4) Drukknoppen/Display
- 5) Borstel motor
- 6) Aanzuig motor
- 7) Tractie motor
- 8) Batterij
- 9) Elektromagnetische klep
- 10) Besturingseenheid VIKI RCM
- 11) Zekering 70A
- 12) Batterijlader aan boord (optie)

### Kabels Kleur:

A-Lichtblauw  
B-Wit  
BR-Wit/rood  
C-Oranje  
G-Geel  
GV-Geel/Groen  
H-Grijs  
HL-Grijs/Blauw  
HR-Grijs/Rood  
L-Blauw  
M-Bruin  
N-Zwart  
R-Rood  
RN-Rood/Zwart  
S-Rose  
V-Groen  
Z-Paars

## FUSIBILI & RELÉ (FIG.14)

Per agevolare il controllo e l'eventuale sostituzione dei fusibili e/o dei relè 1 esiste una sede 2 chiusa da un coperchio 3. Rimuovere il coperchio 3, controllare l'efficienza dei fusibili e dei relè, quindi riporre il coperchio nella sua sede.

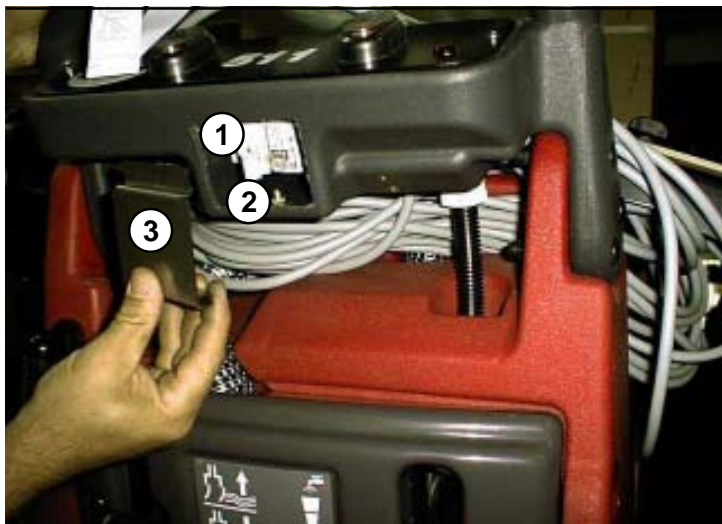

GO 511 C



GO 531 - 531 T  
GO 552 - 552 T

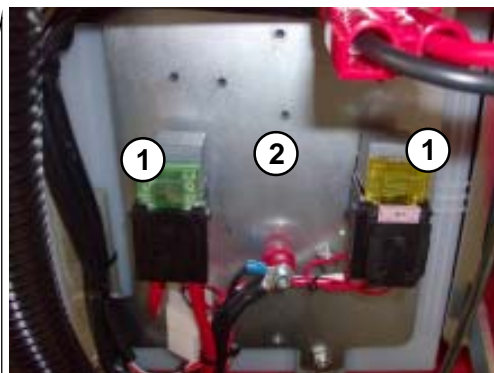

---

## **ZEKERINGEN EN RELAIS (FIG.14)**

Om de controle en vervanging van de zekeringen en relais te vereenvoudigen, bestaat de zitting 2, afgesloten door deksel 3. Verwijder deksel 3, controleer de zekeringen/relais en zet het deksel opnieuw op zijn plaats.

## INFORMAZIONI DI SICUREZZA



### **Pulizia:**

Nelle operazioni di pulizia e di lavaggio della macchina i detersivi aggressivi, acidi, ecc. devono essere usati con cautela.

Attenersi alle istruzioni del produttore dei detersivi, e, nel caso, usare indumenti protettivi (tute, guanti, occhiali, ecc.).

Vedi direttive CEE sull'argomento.

### **Atmosfera esplosiva:**

La macchina non è stata costruita per lavorare in ambienti dove sussiste la possibilità che vi siano gas, polveri o vapori esplosivi, pertanto ne è VIETATO l'uso in atmosfera esplosiva.

### **Smaltimento di sostanze nocive:**

Per lo smaltimento del materiale raccolto, del materiale esausto come batterie, ecc. attenersi alle leggi vigenti in materia di smaltimento e depurazione.



## INFORMAZIONE AGLI UTENTI

### **(per prodotti di tipo "PROFESSIONALE")**

ai sensi dell'art. 13 del Decreto Legislativo 25 Luglio 2005, n. 151 "Attuazione delle Direttive 2002/95/CE, 2002/96/CE e 2003/108/CE, relative alla riduzione dell'uso di sostanze pericolose nelle apparecchiature elettriche ed elettroniche, nonché allo smaltimento dei rifiuti.

Il simbolo del cassonetto barrato riportato sull'apparecchiatura o sulla confezione indica che il prodotto alla fine della propria vita utile deve essere raccolto separatamente dagli altri rifiuti.

La raccolta differenziata della presente apparecchiatura giunta a fine vita è organizzata e gestita dal produttore. L'utente che vorrà disfarsi della presente apparecchiatura dovrà quindi contattare il produttore e seguire il sistema che questo ha adottato per consentire la raccolta separata dell'apparecchiatura giunta a fine vita.

L'adeguata raccolta differenziata per l'avvio successivo dell'apparecchiatura dismessa al riciclaggio, al trattamento e allo smaltimento ambientalmente compatibile contribuisce ad evitare possibili effetti negativi sull'ambiente e sulla salute e favorisce il reimpiego e/o riciclo dei materiali di cui è composta l'apparecchiatura.

Lo smaltimento abusivo del prodotto da parte del detentore comporta l'applicazione delle sanzioni amministrative di cui al D.Lgs. n.22/1997" (articolo 50 e seguenti del D.Lgs. n.22/1997)



L'imballo della macchina è costituito da materiale riciclabile. Smaltirlo conferendolo ai luoghi di riciclaggio appositi.

## INFORMATIE OMTRENT DE VEILIGHEID



### Reiniging:

Bij het gebruik van agressieve detergents, zuren, enz. tijdens de reiniging van de machine moet u extra voorzichtig zijn.

Houd u strikt aan de instructies van de fabrikant van het gebruikte detergents en draag beschermende kledij (werkpak, handschoenen, veiligheidsbril, enz.) indien nodig. Zie geldende EG-richtlijnen.

### Explosieve omgeving:

De machine werd niet ontworpen om te werken in omgevingen waar de aanwezigheid van explosieve gassen, stoffen of dampen mogelijk is. Het gebruik in een explosieve omgeving is derhalve **STRIKT VERBODEN**

### Afvalverwijdering van schadelijke stoffen:

Voor de verwijdering van de verzamelde oplossing, de opgebruikt materiaal zoals accu's, enz... moet u zich houden aan de geldende wetten inzake afvalverwijdering, afvalverwerking of -zuivering.



## INFORMATIE VOOR DE GEBRUIKERS

(voor producten van het **"PROFESSIONELE"** type)

aldus art.13 van het Wetsdecreet van 25 juli 2005, nr.151 "Uitvoering van de Richtlijnen 2002/95/EG, 2002/96/EG en 2003/108/EG, betreffende de beperking van het gebruik van gevaarlijke stoffen in elektrische en elektronische apparatuur, en ook de verwerking van afval.

Het symbool van de doorkruiste afvalcontainer, dat aangebracht is op de apparatuur of op de verpakking, duidt aan dat het product na zijn nuttige levensduur gescheiden van het andere afval moet ingezameld worden.

De gescheiden afvalinzameling van deze apparatuur, op het einde van zijn levensduur, wordt georganiseerd en bestuurd door de producent. De gebruiker moet dus de producent contacteren, en het systeem volgen dat de producent zelf toepast om de apparatuur op het einde van zijn levensduur gescheiden in te zamelen.

De gepaste gescheiden afvalinzameling van de afgedankte apparatuur voor de volgende recyclage, de behandeling en de verwerking die milieucompatibel is, draagt toe tot het vermijden van negatieve effecten op het milieu en de gezondheid, en bevordert het hergebruik en/of de recycling van de materialen waaruit de apparatuur bestaat.

Wanneer de houder het product illegaal verwerkt, zullen administratieve sancties toegepast worden volgens Wetsdecreet nr. 22/1997" (artikel 50 en volgende van Wetsdecreet nr. 22/1997)



De verpakking van de machine bestaat uit recyclebare materialen. Breng de verpakking dus naar een verzamelpunt voor recyclebaar afval.